

BAÑO

Decoration

Presentation By

olivia zhou

www.aolisting.com



货号 / NO : 7001方形电镀六件套
6 PIECE BATHROOM ACCESSORIES SET

尺寸 / DIMENSION : -

颜色 / COLOR : 灰色 / GREY

材质 / MATERIAL : PP+ABS

毛重 / G.W : 21.2 KG

装箱数 / QTY : 12 PCS

外箱尺寸 / OUTER BOX SIZE : 70X40X67 CM

包装方式 / PACKING : 单套入彩盒,12个彩盒入外箱
1 SET/COLOR BOX,12 BOXES/CTN





货号 / NO : 7001方形电镀四件套
4 PIECE BATHROOM ACCESSORIES SET

尺寸 / DIMENSION : -

颜色 / COLOR : 灰色 / GREY

材质 / MATERIAL : PP+ABS

毛重 / G.W : 11.6 KG

装箱数 / QTY : 24 PCS

外箱尺寸 / OUTER BOX SIZE : 47X33X48 CM

包装方式 / PACKING : 单套入彩盒,24个彩盒入外箱
1 SET/COLOR BOX,24 BOXES/CTN





货号 / NO : 7001方形电镀托盘四件套
4 PIECE BATHROOM ACCESSORIES SET

尺寸 / DIMENSION : -

颜色 / COLOR : 灰色 / GREY

材质 / MATERIAL : PP+ABS

毛重 / G.W : 16.9 KG

装箱数 / QTY : 36 PCS

外箱尺寸 / OUTER BOX SIZE : 53X48X56 CM

包装方式 / PACKING : 单套入彩盒,36个彩盒入外箱
1 SET/COLOR BOX,36 BOXES/CTN





货号 / NO : 7001
方形洗手液瓶 / SOAP DISPENSER

尺寸 / DIMENSION : 7X17 CM

颜色 / COLOR : 灰色 / GREY

材质 / MATERIAL : PP+ABS

毛重 / G.W : 15.1 KG

装箱数 / QTY : 96 PCS

外箱尺寸 / OUTER BOX SIZE : 63X48X35 CM

包装方式 / PACKING : 12个/白拖盒再热收缩,8个拖盒/外箱
12 PCS/PALLET,8 PALLETS/CTN





货号 / NO : 7001
方形牙刷架 / TOOTHBRUSH HOLDER

尺寸 / DIMENSION : 7X11 CM

颜色 / COLOR : 灰色 / GREY

材质 / MATERIAL : PP+ABS

毛重 / G.W : 11.7 KG

装箱数 / QTY : 96 PCS

外箱尺寸 / OUTER BOX SIZE : 58X38X47 CM

包装方式 / PACKING : 12个/白拖盒再热收缩,8个拖盒/外箱
12 PCS/PALLET,8 PALLETS/CTN

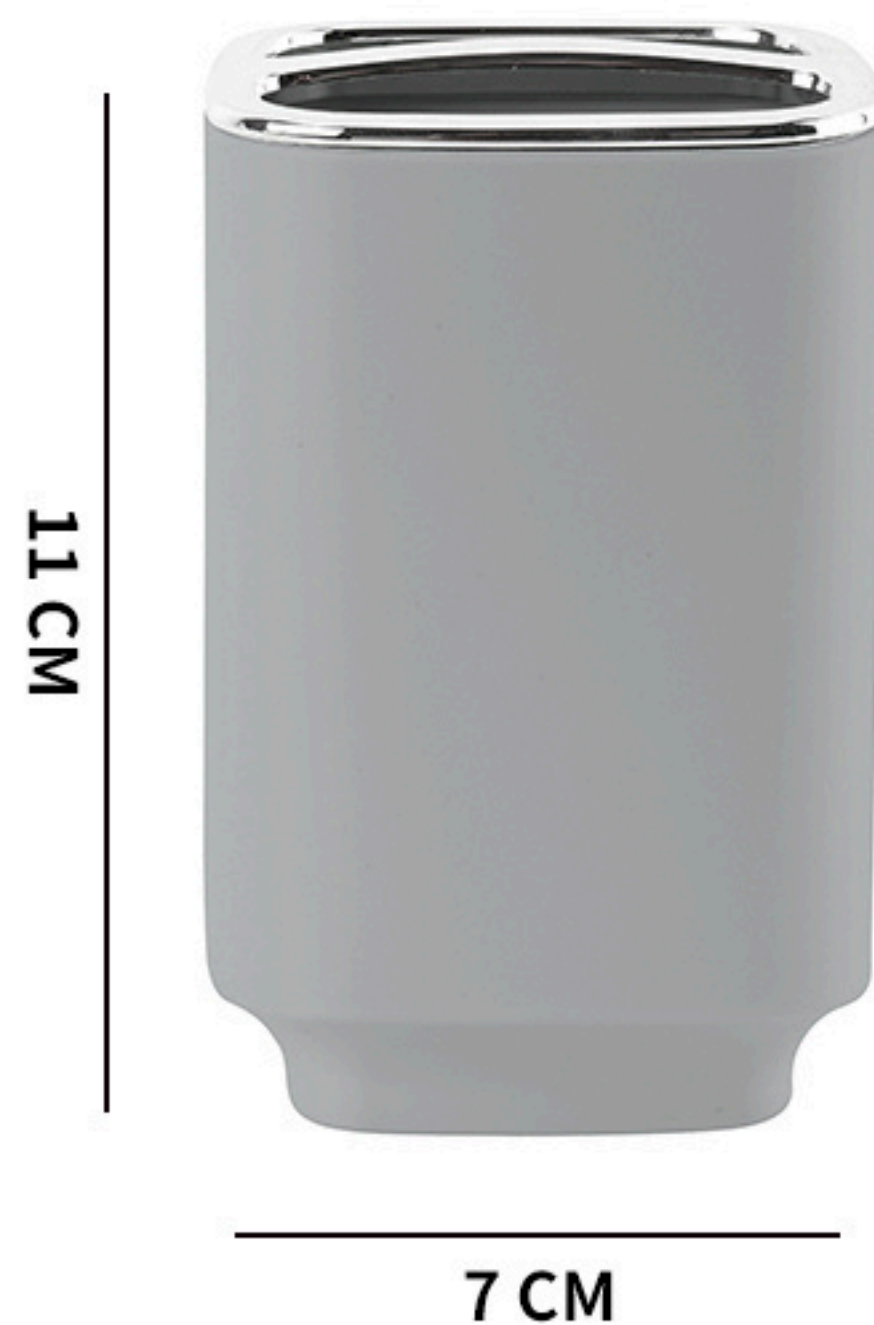



货号 / NO : 7001
方形口杯 / GARGLE CUP

尺寸 / DIMENSION : 7X10.5 CM

颜色 / COLOR : 灰色 / GREY

材质 / MATERIAL : PP

毛重 / G.W : 11.3 KG

装箱数 / QTY : 96 PCS

外箱尺寸 / OUTER BOX SIZE : 58X38X45 CM

包装方式 / PACKING : 12个/白拖盒再热收缩,8个拖盒/外箱
12 PCS/PALLET,8 PALLETS/CTN

10.5 CM



7 CM



货号 / NO : 7001
方形皂盒 / SOAP DISH

尺寸 / DIMENSION : 12X7.5X3 CM

颜色 / COLOR : 灰色 / GREY

材质 / MATERIAL : PP

毛重 / G.W : 6.7 KG

装箱数 / QTY : 144 PCS

外箱尺寸 / OUTER BOX SIZE : 36X28X36 CM

包装方式 / PACKING : 12个/白拖盒再热收缩,12个拖盒/外箱
12 PCS/PALLET,12 PALLETS/CTN

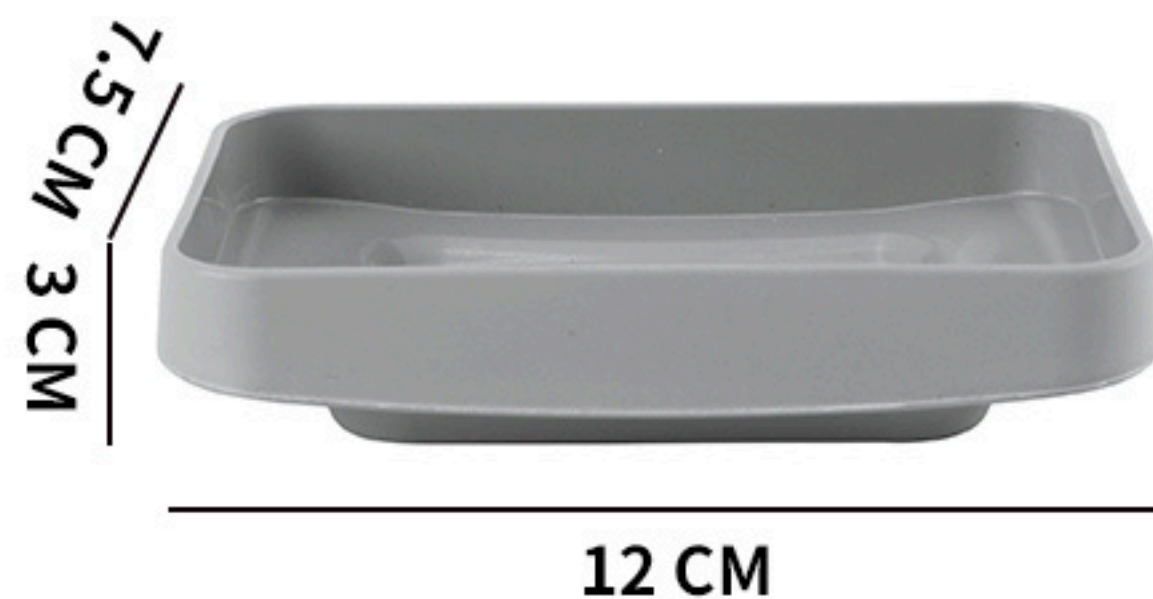



货号 / NO : 7001
方形马桶刷 / TOILET BRUSH

尺寸 / DIMENSION : 9.5X36 CM

颜色 / COLOR : 灰色 / GREY

材质 / MATERIAL : PP+ABS

毛重 / G.W : 13.4 KG

装箱数 / QTY : 36 PCS

外箱尺寸 / OUTER BOX SIZE : 61X22X60 CM

包装方式 / PACKING : 12个/白拖盒再热收缩,3个拖盒/外箱
12 PCS/PALLET,3 PALLETS/CTN





货号 / NO : 7001
方形垃圾桶 / TRASH CAN

尺寸 / DIMENSION : 21.5X28 CM

颜色 / COLOR : 灰色 / GREY

材质 / MATERIAL : PP

毛重 / G.W : 18.4 KG

装箱数 / QTY : 24 PCS

外箱尺寸 / OUTER BOX SIZE : 46X46X61 CM

**包装方式 / PACKING : 单个OPP袋,24个/外箱
1 PCS/BAG;24 PCS/CTN**

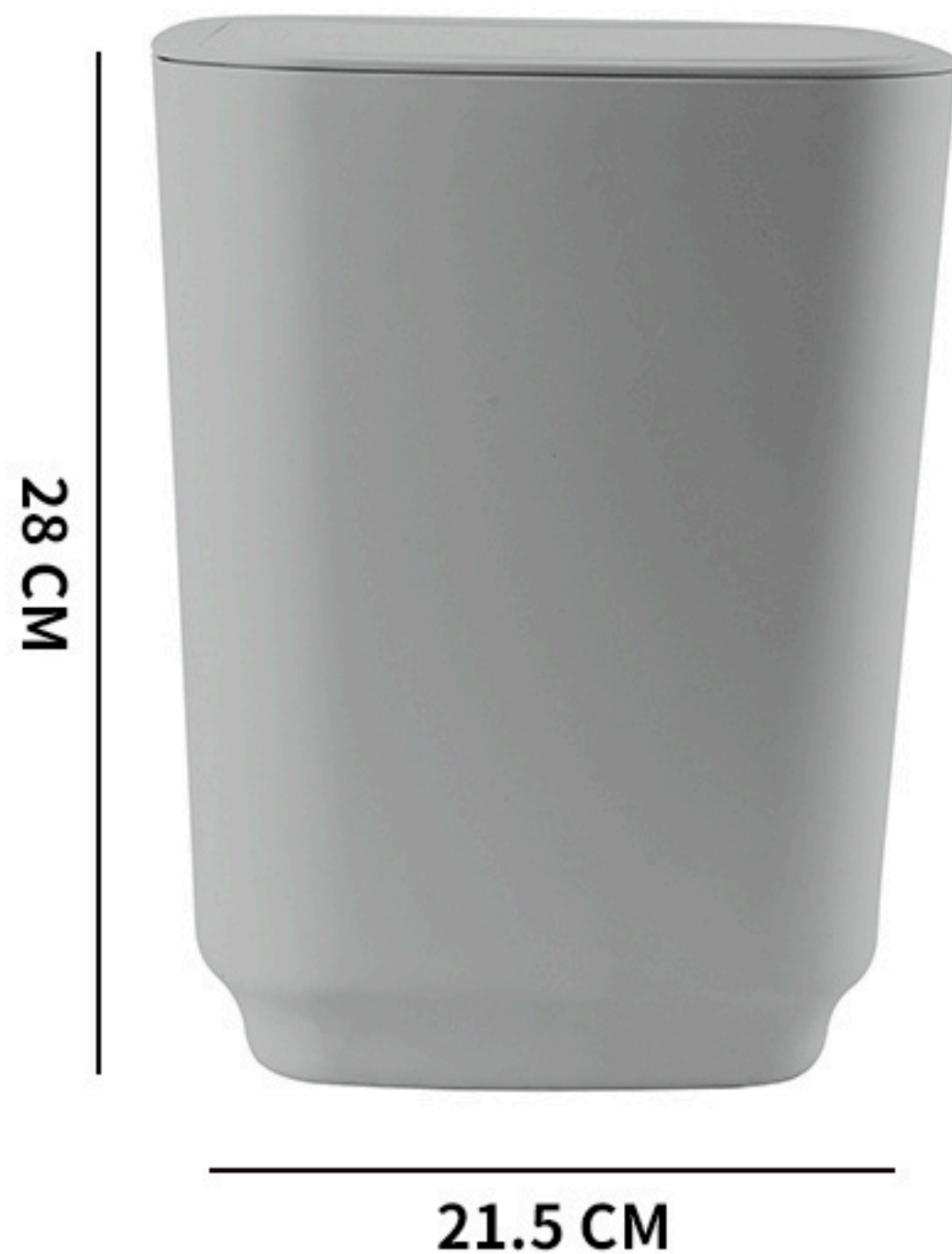



货号 / NO : 7002方形竹盖六件套
6 PIECE BATHROOM ACCESSORIES SET

尺寸 / DIMENSION : -

颜色 / COLOR : 灰色 / GREY

材质 / MATERIAL : PP+竹 / PP+BAMBOO

毛重 / G.W : 21.7 KG

装箱数 / QTY : 12 PCS

外箱尺寸 / OUTER BOX SIZE : 70X40X67 CM

包装方式 / PACKING : 单套入彩盒,12个彩盒入外箱
1 SET/COLOR BOX,12 BOXES/CTN





货号 / NO : 7002方形竹盖四件套
4 PIECE BATHROOM ACCESSORIES SET

尺寸 / DIMENSION : -

颜色 / COLOR : 灰色 / GREY

材质 / MATERIAL : PP+竹 / PP+BAMBOO

毛重 / G.W : 12.2 KG

装箱数 / QTY : 24 PCS

外箱尺寸 / OUTER BOX SIZE : 47X33X48 CM

包装方式 / PACKING : 单套入彩盒,24个彩盒入外箱
1 SET/COLOR BOX,24 BOXES/CTN





货号 / NO : 7002方形竹盖托盘四件套
4 PIECE BATHROOM ACCESSORIES SET

尺寸 / DIMENSION : -

颜色 / COLOR : 灰色 / GREY

材质 / MATERIAL : PP+竹 / PP+BAMBOO

毛重 / G.W : 17.3 KG

装箱数 / QTY : 36 PCS

外箱尺寸 / OUTER BOX SIZE : 53X48X56 CM

包装方式 / PACKING : 单套入彩盒,36个彩盒入外箱
1 SET/COLOR BOX,36 BOXES/CTN





货号 / NO : 7002
方形竹盖洗手液瓶 / SOAP DISPENSER

尺寸 / DIMENSION : 7X17 CM

颜色 / COLOR : 灰色 / GREY

材质 / MATERIAL : PP+竹 / PP+BAMBOO

毛重 / G.W : 15.5 KG

装箱数 / QTY : 96 PCS

外箱尺寸 / OUTER BOX SIZE : 63X48X35 CM

包装方式 / PACKING : 12个/白拖盒再热收缩,8个拖盒/外箱
12 PCS/PALLET,8 PALLETS/CTN





货号 / NO : 7002

方形竹盖牙刷架 / TOOTHBRUSH HOLDER

尺寸 / DIMENSION : 7X11 CM

颜色 / COLOR : 灰色 / GREY

材质 / MATERIAL : PP+竹 / PP+BAMBOO

毛重 / G.W : 12.45 KG

装箱数 / QTY : 96 PCS

外箱尺寸 / OUTER BOX SIZE : 58X38X47 CM

包装方式 / PACKING : 12个/白拖盒再热收缩,8个拖盒/外箱
12 PCS/PALLET,8 PALLETS/CTN

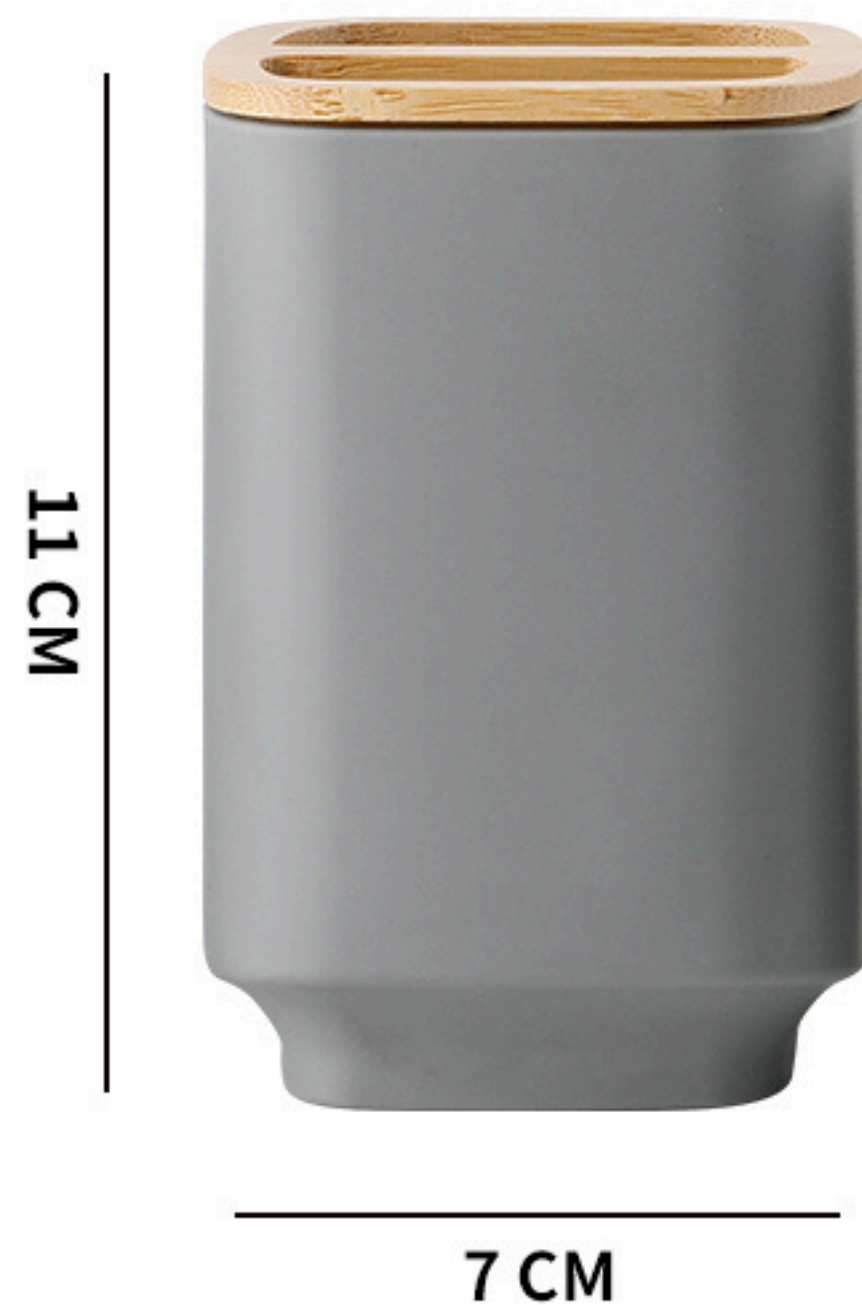



货号 / NO : 7002
方形口杯 / GARGLE CUP

尺寸 / DIMENSION : 7X10.5 CM

颜色 / COLOR : 灰色 / GREY

材质 / MATERIAL : PP

毛重 / G.W : 11.3 KG

装箱数 / QTY : 96 PCS

外箱尺寸 / OUTER BOX SIZE : 58X38X45 CM

包装方式 / PACKING : 12个/白拖盒再热收缩,8个拖盒/外箱
12 PCS/PALLET,8 PALLETS/CTN

10.5 CM



7 CM



货号 / NO : 7002
方形竹盖皂盒 / SOAP DISH

尺寸 / DIMENSION : 12X7.5X3 CM

颜色 / COLOR : 灰色 / GREY

材质 / MATERIAL : PP+竹 / PP+BAMBOO

毛重 / G.W : 9.2 KG

装箱数 / QTY : 144 PCS

外箱尺寸 / OUTER BOX SIZE : 36X28X36 CM

包装方式 / PACKING : 12个/白拖盒再热收缩,12个拖盒/外箱
12 PCS/PALLET,12 PALLETS/CTN

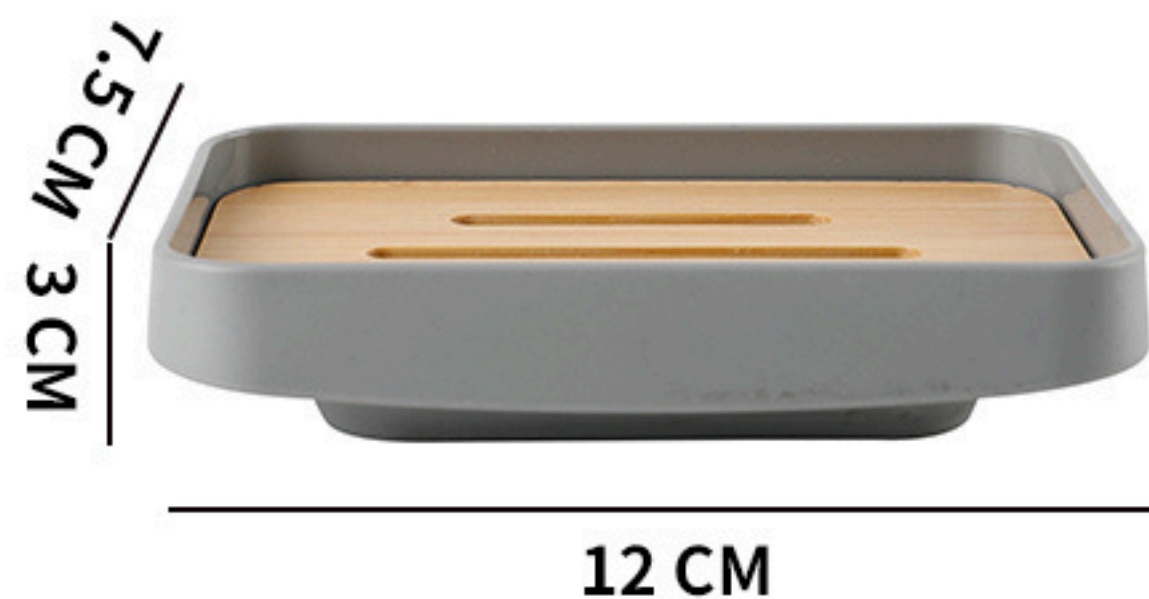



货号 / NO : 7002
方形竹盖马桶刷 / TOILET BRUSH

尺寸 / DIMENSION : 9.5X36 CM

颜色 / COLOR : 灰色 / GREY

材质 / MATERIAL : PP+竹 / PP+BAMBOO

毛重 / G.W : 13.6 KG

装箱数 / QTY : 36 PCS

外箱尺寸 / OUTER BOX SIZE : 61X22X60 CM

包装方式 / PACKING : 12个/内盒,3个内盒/外箱
12 PCS/PALLET,3 PALLETS/CTN

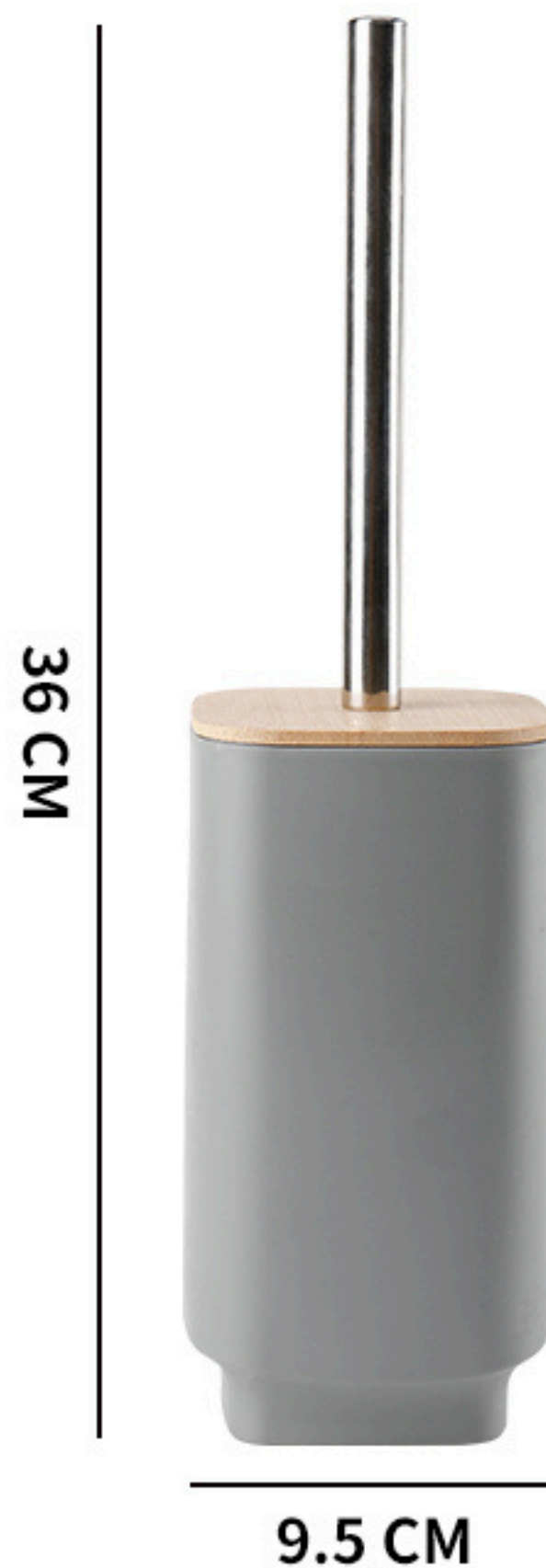



货号 / NO : 7002
方形竹盖垃圾桶 / TRASH CAN

尺寸 / DIMENSION : 21.5X28 CM

颜色 / COLOR : 灰色 / GREY

材质 / MATERIAL : PP+竹 / PP+BAMBOO

毛重 / G.W : 15.3 KG

装箱数 / QTY : 24 PCS

外箱尺寸 / OUTER BOX SIZE : 46X46X58 CM

**包装方式 / PACKING : 单个OPP袋,24个/外箱
1 PCS/BAG;24 PCS/CTN**





货号 / NO : 7005花底五件套
5 PIECE BATHROOM ACCESSORIES SET

尺寸 / DIMENSION : -

颜色 / COLOR : 灰色 / GREY

材质 / MATERIAL : PS

毛重 / G.W : -

装箱数 / QTY : 24 PCS

外箱尺寸 / OUTER BOX SIZE : -

包装方式 / PACKING : 单套入彩盒,24个彩盒入外箱
1 SET/COLOR BOX,24 BOXES/CTN





货号 / NO : 7005花底四件套
4 PIECE BATHROOM ACCESSORIES SET

尺寸 / DIMENSION : -

颜色 / COLOR : 灰色 / GREY

材质 / MATERIAL : PS

毛重 / G.W : 14.6 KG

装箱数 / QTY : 24 PCS

外箱尺寸 / OUTER BOX SIZE : 49X33X48 CM

包装方式 / PACKING : 单套入彩盒,24个彩盒入外箱
1 SET/COLOR BOX,24 BOXES/CTN





货号 / NO : 7005
花底洗手液瓶 / SOAP DISPENSER

尺寸 / DIMENSION : 7.5X17 CM

颜色 / COLOR : 灰色 / GREY

材质 / MATERIAL : PS

毛重 / G.W : 6.8 KG

装箱数 / QTY : 36 PCS

外箱尺寸 / OUTER BOX SIZE : 50X25.5X37 CM

**包装方式 / PACKING : 单个气泡袋,6个/中盒,6个中盒/箱
6PCS/BOX,6 BOXES/CARTON**

17 CM



7.5 CM



货号 / NO : 7005
花底牙刷架 / TOOTHBRUSH HOLDER

尺寸 / DIMENSION : 7.5X10.5 CM

颜色 / COLOR : 灰色 / GREY

材质 / MATERIAL : PS

毛重 / G.W : 5.8 KG

装箱数 / QTY : 36 PCS

外箱尺寸 / OUTER BOX SIZE : 50X25.5X25.5 CM

**包装方式 / PACKING : 单个气泡袋,6个/中盒,6个中盒/箱
6PCS/BOX,6 BOXES/CARTON**

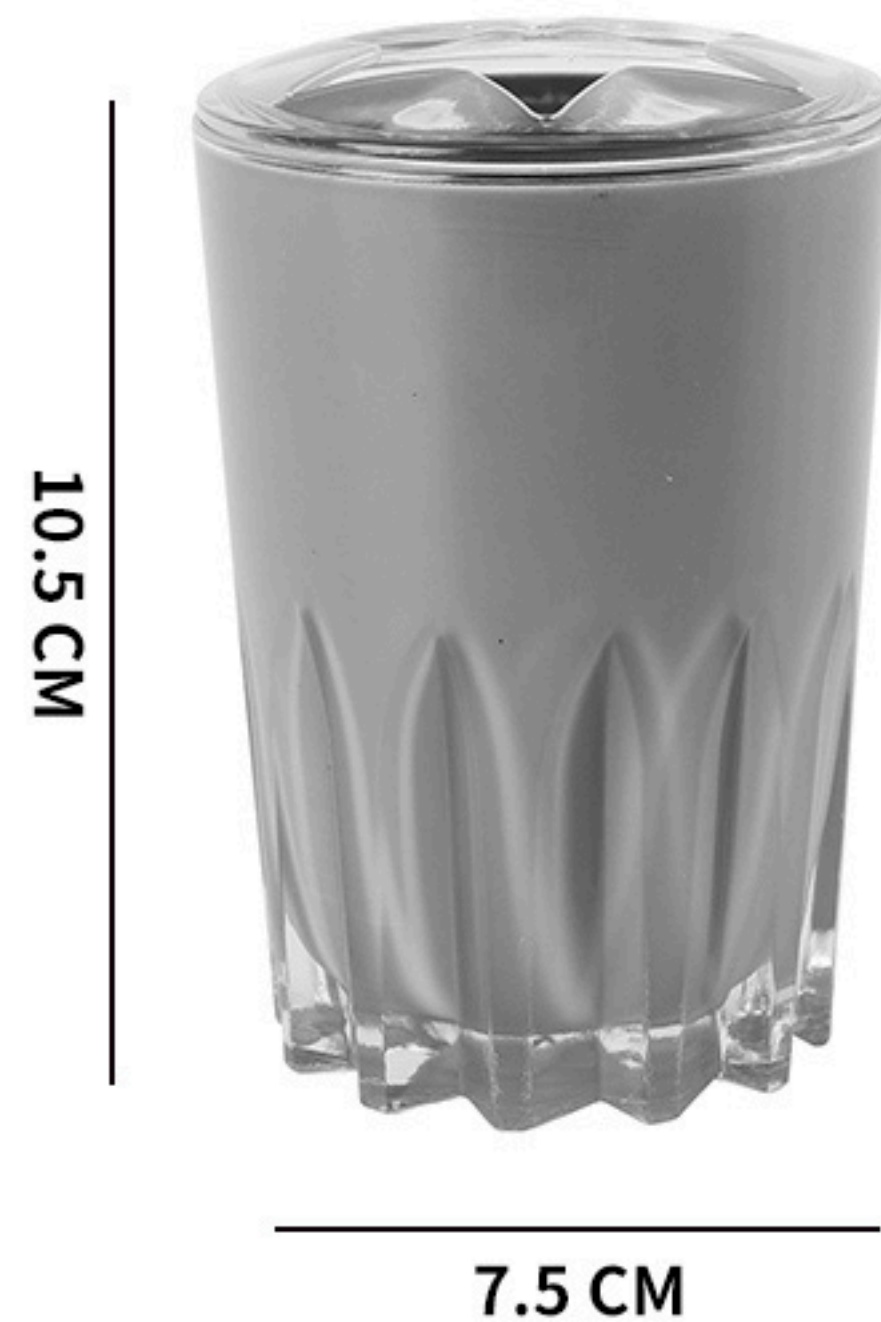



货号 / NO : 7005
花底口杯 / GARGLE CUP

尺寸 / DIMENSION : 7.5X10.5 CM

颜色 / COLOR : 灰色 / GREY

材质 / MATERIAL : PS

毛重 / G.W : 5.5 KG

装箱数 / QTY : 36 PCS

外箱尺寸 / OUTER BOX SIZE : 50X25.5X24.5 CM

包装方式 / PACKING : 单个气泡袋,6个/中盒,6个中盒/箱
6PCS/BOX,6 BOXES/CARTON

10.5 CM



7.5 CM



货号 / NO : 7005
花底皂盒 / SOAP DISH

尺寸 / DIMENSION : 12X9.5X2.5 CM

颜色 / COLOR : 灰色 / GREY

材质 / MATERIAL : PS

毛重 / G.W : 4.5 KG

装箱数 / QTY : 48 PCS

外箱尺寸 / OUTER BOX SIZE : 29X21.5X32.5 CM

包装方式 / PACKING : 单个气泡袋;12个/中盒;4个中盒/箱
12 PCS/BOX,,4 BOXES/CARTON

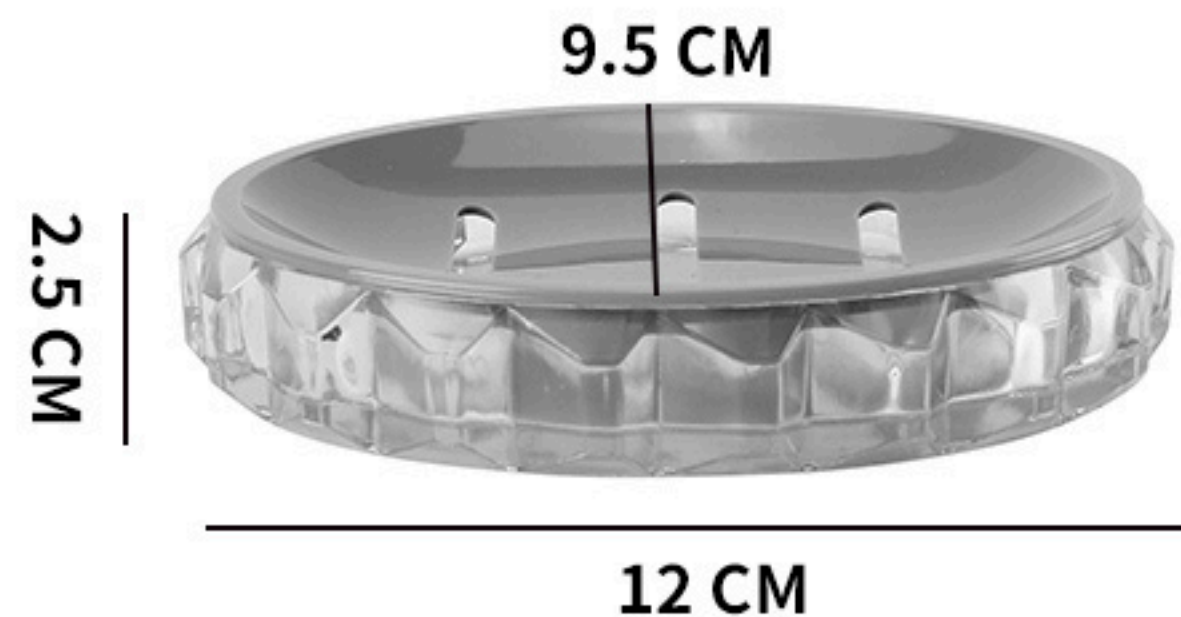



货号 / NO : 7005
花底马桶刷 / TOILET BRUSH

尺寸 / DIMENSION : 9.5X47.5 CM

颜色 / COLOR : 灰色 / GREY

材质 / MATERIAL : PS

毛重 / G.W : 4.8 KG

装箱数 / QTY : 36 PCS

外箱尺寸 / OUTER BOX SIZE : 42X32X58 CM

包装方式 / PACKING : 单个气泡袋入井字格;12个/盒,3个内盒/箱
12 PCS/BOX,3 BOXES/CARTON

47.5 CM



9.5 CM



货号 / NO : 7006透明六件套
6 PIECE BATHROOM ACCESSORIES SET

尺寸 / DIMENSION : -

颜色 / COLOR : 灰色 / GREY

材质 / MATERIAL : AS

毛重 / G.W : 14 KG

装箱数 / QTY : 12 PCS

外箱尺寸 / OUTER BOX SIZE : 60.5X41X59 CM

包装方式 / PACKING : 单套入彩盒,12个彩盒入外箱
1 SET/COLOR BOX,12 BOXES/CTN





货号 / NO : 7006 -R
透明洗手液瓶 / SOAP DISPENSER

尺寸 / DIMENSION : 7.5X18.5 CM

颜色 / COLOR : 灰色 / GREY

材质 / MATERIAL : AS

毛重 / G.W : 11.42 KG

装箱数 / QTY : 96 PCS

外箱尺寸 / OUTER BOX SIZE : 78X60X39.5 CM

包装方式 / PACKING : 12个/白拖盒再热收缩,8个拖盒/外箱
12 PCS/PALLET,8 PALLETS/CTN

18.5 CM



7.5 CM



货号 / NO : 7006 -Y
透明牙刷架 / TOOTHBRUSH HOLDER

尺寸 / DIMENSION : 7.5X12 CM

颜色 / COLOR : 灰色 / GREY

材质 / MATERIAL : AS

毛重 / G.W : 7 KG

装箱数 / QTY : 96 PCS

外箱尺寸 / OUTER BOX SIZE : 58X38X50 CM

包装方式 / PACKING : 12个/白拖盒再热收缩,8个拖盒/外箱
12 PCS/PALLET,8 PALLETS/CTN

12 CM



7.5 CM



货号 / NO : 7006-B
透明漱口杯 / GARGLE CUP

尺寸 / DIMENSION : 7.5X12 CM

颜色 / COLOR : 灰色 / GREY

材质 / MATERIAL : AS

毛重 / G.W : 6.8 KG

装箱数 / QTY : 96 PCS

外箱尺寸 / OUTER BOX SIZE : 58X38X50 CM

包装方式 / PACKING : 12个/白拖盒再热收缩,8个拖盒/外箱
12 PCS/PALLET,8 PALLETS/CTN

12 CM



7.5 CM



货号 / NO : 7006-Z
透明皂盒 / SOAP DISH

尺寸 / DIMENSION : 12X9X2.8 CM

颜色 / COLOR : 灰色 / GREY

材质 / MATERIAL : AS

毛重 / G.W : 7.8 KG

装箱数 / QTY : 144 PCS

外箱尺寸 / OUTER BOX SIZE : 41.5X40X33 CM

包装方式 / PACKING : 12个/白拖盒再热收缩,12个拖盒/外箱
12 PCS/PALLET,12 PALLETS/CTN





货号 / NO : 7006-M
透明马桶刷 / TOILET BRUSH

尺寸 / DIMENSION : 9X41 CM

颜色 / COLOR : 灰色 / GREY

材质 / MATERIAL : AS

毛重 / G.W : 8.7 KG

装箱数 / QTY : 36 PCS

外箱尺寸 / OUTER BOX SIZE : 56.5X20X55.5 CM

包装方式 / PACKING : 12个/内盒,3个内盒/外箱

12 PCS/INNER BOX,3 BOXES/CTN

41CM



9 CM



货号 / NO : 7006-L
透明垃圾桶 / TRASH CAN

尺寸 / DIMENSION : 19X28.5 CM

颜色 / COLOR : 灰色 / GREY

材质 / MATERIAL : AS

毛重 / G.W : 6 KG

装箱数 / QTY : 12 PCS

外箱尺寸 / OUTER BOX SIZE : 40.5X40.5X44 CM

包装方式 / PACKING : 单个OPP袋,12个/外箱

1PCS/POLYBAG,2 PCS/CTN

28.5 CM



19 CM



货号 / NO : 海纹八件套
8 PIECE BATHROOM ACCESSORIES SET

尺寸 / DIMENSION : -

颜色 / COLOR : 灰色 / GREY

材质 / MATERIAL : PP

毛重 / G.W : 18.1 KG

装箱数 / QTY : 12 PCS

外箱尺寸 / OUTER BOX SIZE : 74.5X53X60 CM

包装方式 / PACKING : 彩盒

1 SET/COLOR BOX, 12 BOXES/CTN





货号 / NO : 海纹弹盖四件套
4 PIECE BATHROOM ACCESSORIES SET

尺寸 / DIMENSION : -

颜色 / COLOR : 灰色 / GREY

材质 / MATERIAL : PP

毛重 / G.W : 14.5 KG

装箱数 / QTY : 24 PCS

外箱尺寸 / OUTER BOX SIZE : 59.5X30X53 CM

包装方式 / PACKING : 单个彩盒,再入外箱

1 SET/COLOR BOX, 24 BOXES/CTN





货号 / NO : 海纹托盘四件套
4 PIECE BATHROOM ACCESSORIES SET

尺寸 / DIMENSION : -

颜色 / COLOR : 灰色 / GREY

材质 / MATERIAL : PP

毛重 / G.W : 11.5 KG

装箱数 / QTY : 36 PCS

外箱尺寸 / OUTER BOX SIZE : 53X48X56 CM

包装方式 / PACKING : 单套入彩盒,36套入一个外箱
1 SET/COLOR BOX, 36 BOXES/CTN





货号 / NO : 海浪纹
洗手液瓶 / SOAP DISPENSER

尺寸 / DIMENSION : 7X16 CM

颜色 / COLOR : 灰色 / GREY

材质 / MATERIAL : PP

毛重 / G.W : 10.2 KG

装箱数 / QTY : 96 PCS

外箱尺寸 / OUTER BOX SIZE : 56X37.5X67.5 CM

包装方式 / PACKING : 12个/白色托盒再热收缩,8个托盒/外箱
12 PCS/PALLET,8 PALLETS/CTN

16 CM



7 CM



货号 / NO : 海浪纹
牙刷架 / TOOTHBRUSH HOLDER

尺寸 / DIMENSION : 7X11.5 CM

颜色 / COLOR : 灰色 / GREY

材质 / MATERIAL : PP

毛重 / G.W : 8.2 KG

装箱数 / QTY : 96 PCS

外箱尺寸 / OUTER BOX SIZE : 56X37.5X49 CM

包装方式 / PACKING : 12个/托盘,8个托盒/外箱
12 PCS/PALLET,8 PALLETS/CTN

11.5 CM



7 CM



货号 / NO : 海浪纹
口杯 / GARGLE CUP

尺寸 / DIMENSION : 7X10.3 CM

颜色 / COLOR : 灰色 / GREY

材质 / MATERIAL : PP

毛重 / G.W : 6.9 KG

装箱数 / QTY : 96 PCS

外箱尺寸 / OUTER BOX SIZE : 56X37.5X43.5 CM

包装方式 / PACKING : 12个/托盘,8个托盘/外箱
12 PCS/PALLET,8 PALLETS/CTN

10.3 CM



7 CM



货号 / NO : 海浪纹
皂盒 / SOAP DISH

尺寸 / DIMENSION : 11.4X7.3X2.8 CM

颜色 / COLOR : 灰色 / GREY

材质 / MATERIAL : PP

毛重 / G.W : 8.07 KG

装箱数 / QTY : 144 PCS

外箱尺寸 / OUTER BOX SIZE : 54X34.5X27 CM

包装方式 / PACKING : 12个/托盘,12个托盒/外箱
12 PCS/PALLET,12 PALLETS/CTN





货号 / NO : 海浪纹
马桶刷 / TOILET BRUSH

尺寸 / DIMENSION : 9.5X39.5 CM

颜色 / COLOR : 灰色 / GREY

材质 / MATERIAL : PP

毛重 / G.W : 11 KG

装箱数 / QTY : 36 PCS

外箱尺寸 / OUTER BOX SIZE : 39X30.5X60 CM

包装方式 / PACKING : 12个/内箱,3个内盒/外箱
12 PCS/INNER BOX,,3 BOXES/CTN

39.5 CM



9.5 CM



**货号 / NO : 海浪纹
垃圾桶 / TRASH CAN**

尺寸 / DIMENSION : 24.5X28 CM

颜色 / COLOR : 灰色 / GREY

材质 / MATERIAL : PP

毛重 / G.W : 18.4 KG

装箱数 / QTY : 48 PCS

外箱尺寸 / OUTER BOX SIZE : 50X50X69 CM

**包装方式 / PACKING : 单个OPP袋
1 PCS/OPP BAG THEN CARTON**





货号 / NO : 海浪纹
垃圾桶 / TISSUE BOX

尺寸 / DIMENSION : 27.4X14X9.2 CM

颜色 / COLOR : 灰色 / GREY

材质 / MATERIAL : PP

毛重 / G.W : 11.5 KG

装箱数 / QTY : 36 PCS

外箱尺寸 / OUTER BOX SIZE : 56.6X44.5X62CM CM

包装方式 / PACKING : 单个OPP袋

1 PCS/OPP BAG THEN CARTON

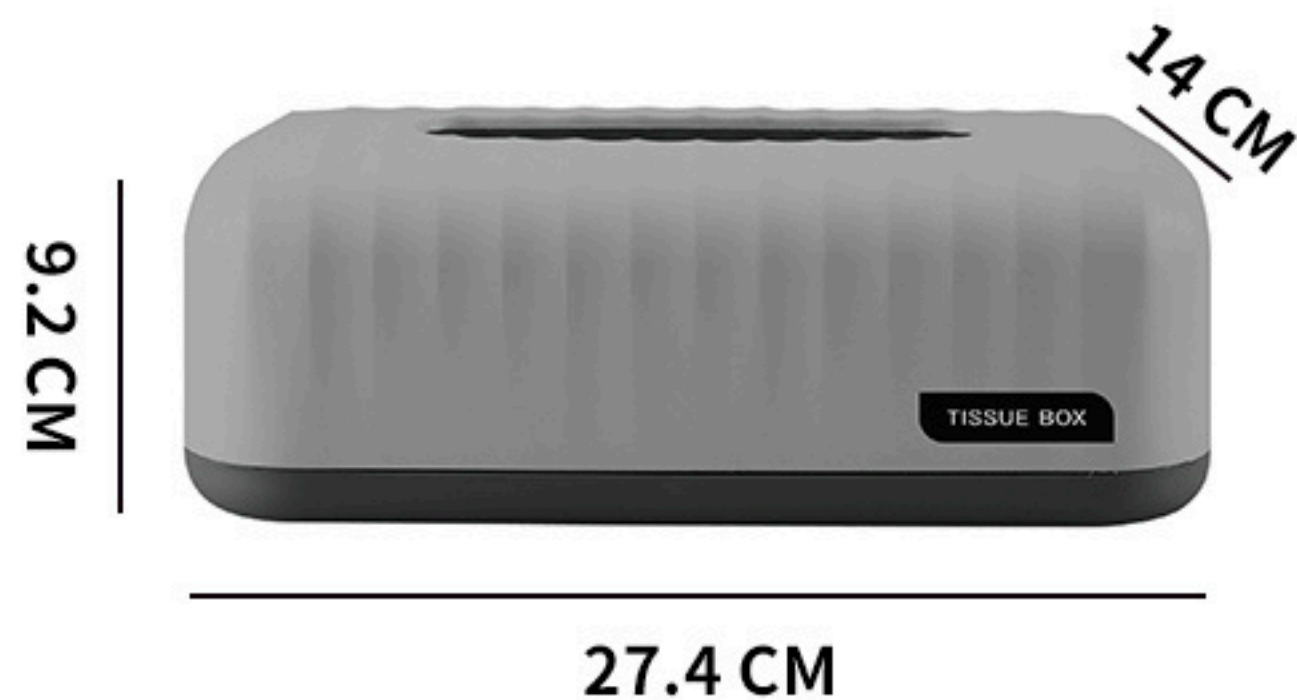



货号 / NO : 海浪纹
弹盖垃圾桶 / DUST BIN

尺寸 / DIMENSION : 13.7X16 CM

颜色 / COLOR : 灰色 / GREY

材质 / MATERIAL : PP

毛重 / G.W : 12.5 KG

装箱数 / QTY : 36 PCS

外箱尺寸 / OUTER BOX SIZE : 56.5X43.5X54 CM

包装方式 / PACKING : 单个OPP袋

1 PCS/OPP BAG THEN CARTON





货号 / NO : 天圆地方纯色六件套
6 PIECE BATHROOM ACCESSORIES SET

尺寸 / DIMENSION : -

颜色 / COLOR : 灰色 / GREY

材质 / MATERIAL : PP

毛重 / G.W : 15 KG

装箱数 / QTY : 12 PCS

外箱尺寸 / OUTER BOX SIZE : 62X42X59 CM

包装方式 / PACKING : 单套装一个彩盒,12套入一个外箱
1 SET/COLOR BOX, 12 BOXES/CTN





货号 / NO : 天圆地方纯色六件套
6 PIECE BATHROOM ACCESSORIES SET

尺寸 / DIMENSION : -

颜色 / COLOR : 灰色 / GREY

材质 / MATERIAL : PP

毛重 / G.W : 14.3 KG

装箱数 / QTY : 12 PCS

外箱尺寸 / OUTER BOX SIZE : 67X45X58 CM

包装方式 / PACKING : 单套装一个彩盒,12套入一个外箱
1 SET/COLOR BOX, 12 BOXES/CTN





货号 / NO : 天圆地方纯色五件套
5 PIECE BATHROOM ACCESSORIES SET

尺寸 / DIMENSION : -

颜色 / COLOR : 灰色 / GREY

材质 / MATERIAL : PP

毛重 / G.W : 15 KG

装箱数 / QTY : 24 PCS

外箱尺寸 / OUTER BOX SIZE : 51.5X48X62.5 CM

包装方式 / PACKING : 单套装一个彩盒,24套入一个外箱
1 SET/COLOR BOX, 24 BOXES/CTN





货号 / NO : 天圆地方纯色四件套
4 PIECE BATHROOM ACCESSORIES SET

尺寸 / DIMENSION : -

颜色 / COLOR : 灰色 / GREY

材质 / MATERIAL : PP

毛重 / G.W : 12.7 KG

装箱数 / QTY : 36 PCS

外箱尺寸 / OUTER BOX SIZE : 55X43.5X48.5 CM

包装方式 / PACKING : 单套装一个彩盒,36套入一个外箱
1 SET/COLOR BOX, 36 BOXES/CTN





货号 / NO : 天圆地方托盘四件套
4 PIECE BATHROOM ACCESSORIES SET

尺寸 / DIMENSION : -

颜色 / COLOR : 灰色 / GREY

材质 / MATERIAL : PP

毛重 / G.W : 12.1 KG

装箱数 / QTY : 36 PCS

外箱尺寸 / OUTER BOX SIZE : 53X48X56 CM

包装方式 / PACKING : 单套装一个彩盒,36套入一个外箱
1 SET/COLOR BOX, 36 BOXES/CTN





货号 / NO : 天圆地方
洗手液瓶 / SOAP DISPENSER

尺寸 / DIMENSION : 7.3X14.4 CM

颜色 / COLOR : 灰色 / GREY

材质 / MATERIAL : PP

毛重 / G.W : 11.2 KG

装箱数 / QTY : 96 PCS

外箱尺寸 / OUTER BOX SIZE : 58X38X61 CM

包装方式 / PACKING : 12个/托盘,96个/外箱
12 PCS/PALLET,8 PALLETS/CTN

14.4 CM



7.3 CM



货号 / NO : 天圆地方
牙刷架 / TOOTHBRUSH HOLDER

尺寸 / DIMENSION : 7.3X12.2 CM

颜色 / COLOR : 灰色 / GREY

材质 / MATERIAL : PP

毛重 / G.W : 7.9 KG

装箱数 / QTY : 96 PCS

外箱尺寸 / OUTER BOX SIZE : 58X38X52 CM

包装方式 / PACKING : 12个/托盘,96个/外箱
12 PCS/PALLET,8 PALLETS/CTN

12.2 CM



7.3 CM



货号 / NO : 天圆地方
口杯 / GARGLE CUP

尺寸 / DIMENSION : 7.3X11.9 CM

颜色 / COLOR : 灰色 / GREY

材质 / MATERIAL : PP

毛重 / G.W : 7.1 KG

装箱数 / QTY : 96 PCS

外箱尺寸 / OUTER BOX SIZE : 58X38X50 CM

包装方式 / PACKING : 12个/托盘,96个/外箱
12 PCS/PALLET,8 PALLETS/CTN

11.9 CM



7.3 CM



货号 / NO : 天圆地方
皂盒 / SOAP DISH

尺寸 / DIMENSION : 13X7.8X2.3 CM

颜色 / COLOR : 灰色 / GREY

材质 / MATERIAL : PP

毛重 / G.W : 7.3 KG

装箱数 / QTY : 144 PCS

外箱尺寸 / OUTER BOX SIZE : 59.5X25.5X26.5 CM

包装方式 / PACKING : 12个/托盘,144个/外箱
12 PCS/PALLET,12 PALLETS/CTN





**货号 / NO : 天圆地方
马桶刷 / TOILET BRUSH**

尺寸 / DIMENSION : 10.4X38.7 CM

颜色 / COLOR : 灰色 / GREY

材质 / MATERIAL : PP

毛重 / G.W : 9.9 KG

装箱数 / QTY : 36 PCS

外箱尺寸 / OUTER BOX SIZE : 44.5X33X57 CM

包装方式 / PACKING : 12个/内箱,36个/外箱

12 PCS/INNER BOX,3 BOXES/CTN

38.7 CM



10.4 CM



**货号 / NO : 天圆地方
垃圾桶 / TRASH CAN**

尺寸 / DIMENSION : 19.4X24.7 CM

颜色 / COLOR : 灰色 / GREY

材质 / MATERIAL : PP

毛重 / G.W : 13.5 KG

装箱数 / QTY : 24 PCS

外箱尺寸 / OUTER BOX SIZE : 40X40X66 CM

包装方式 / PACKING : 24个/外箱

1 PCS/BAG,24 PCS/CTN

24.7 CM



19.4 CM



**货号 / NO : 天圆地方
垃圾桶 / TRASH CAN**

尺寸 / DIMENSION : 21X27 CM

颜色 / COLOR : 灰色 / GREY

材质 / MATERIAL : PP

毛重 / G.W : 14.5 KG

装箱数 / QTY : 36 PCS

外箱尺寸 / OUTER BOX SIZE : 45X45X54 CM

包装方式 / PACKING : 36个/外箱

1 PCS/BAG,36 PCS/CTN



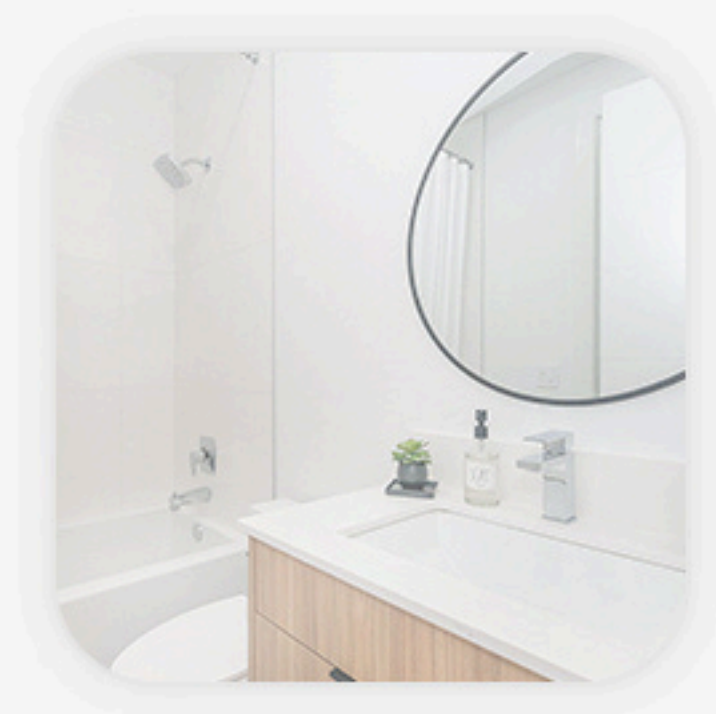

货号 / NO : 8034-Y印花电镀六件套-棱镜
6 PIECE BATHROOM ACCESSORIES SET

尺寸 / DIMENSION : -

颜色 / COLOR : 灰色 / GREY

材质 / MATERIAL : PP+ABS

毛重 / G.W : 16.6 KG

装箱数 / QTY : 12 PCS

外箱尺寸 / OUTER BOX SIZE : 62.5X42X62.5 CM

包装方式 / PACKING : 单套入彩盒,12个彩盒入外箱
1 SET/COLOR BOX,12 BOXES/CTN



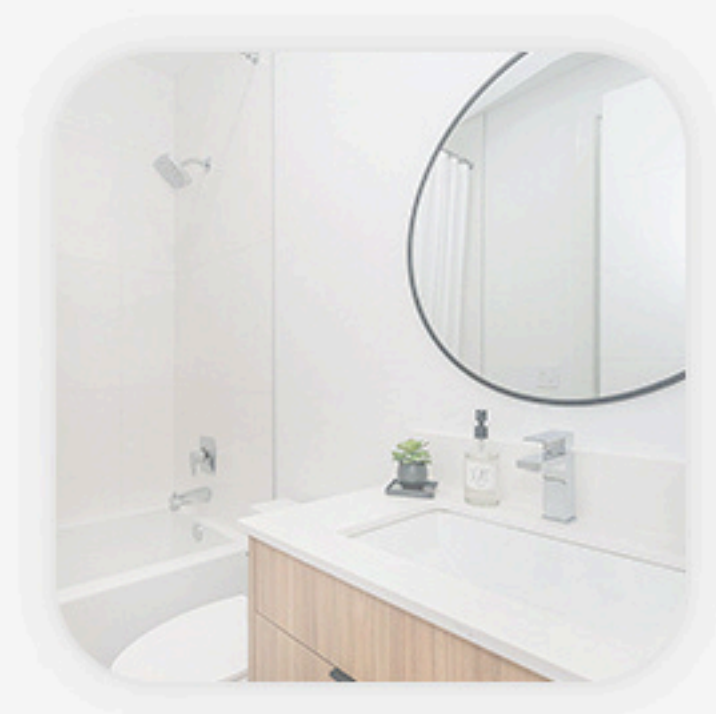

货号 / NO : 8034-Y印花电镀四件套-棱镜
4 PIECE BATHROOM ACCESSORIES SET

尺寸 / DIMENSION : -

颜色 / COLOR : 灰色 / GREY

材质 / MATERIAL : PP+ABS

毛重 / G.W : 8.2 KG

装箱数 / QTY : 24 PCS

外箱尺寸 / OUTER BOX SIZE : 65.5X33.5X34.5 CM

包装方式 / PACKING : 单套入彩盒,24个彩盒入外箱
1 SET/COLOR BOX,24 BOXES/CTN



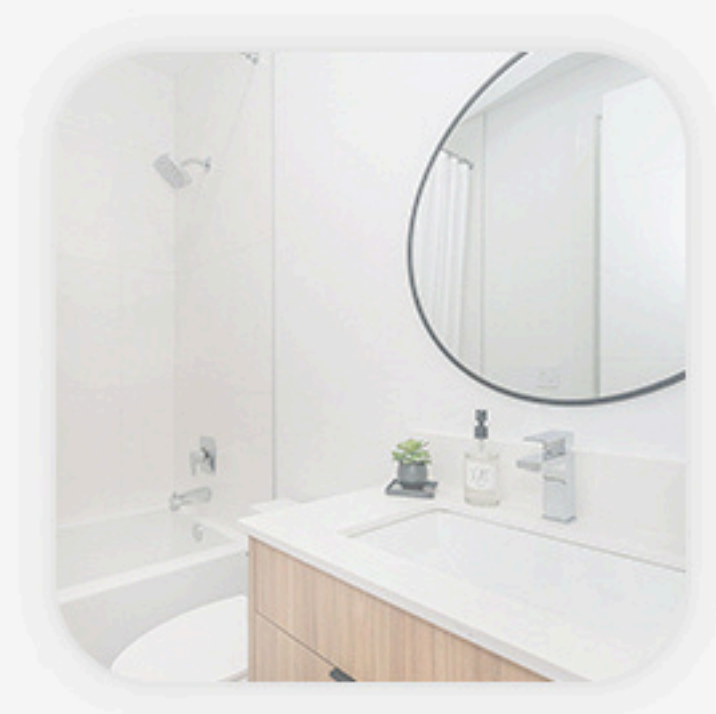

货号 / NO : 8034-Y印花电镀三件套-棱镜
3 PIECE BATHROOM ACCESSORIES SET

尺寸 / DIMENSION : -

颜色 / COLOR : 灰色 / GREY

材质 / MATERIAL : PP+ABS

毛重 / G.W : 6.7 KG

装箱数 / QTY : 24 PCS

外箱尺寸 / OUTER BOX SIZE : 42X32X41 CM

包装方式 / PACKING : 单套入彩盒,24个彩盒入外箱
1 SET/COLOR BOX,24 BOXES/CTN





货号 / NO : 8034-Y印花电镀托盘四件套-棱镜
4 PIECE BATHROOM ACCESSORIES SET

尺寸 / DIMENSION : -

颜色 / COLOR : 灰色 / GREY

材质 / MATERIAL : PP+ABS

毛重 / G.W : 13 KG

装箱数 / QTY : 36 PCS

外箱尺寸 / OUTER BOX SIZE : 53X48X56 CM

包装方式 / PACKING : 单套入彩盒,36个彩盒入外箱
1 SET/COLOR BOX,36 BOXES/CTN





货号 / NO : 8034-Y
印花电镀牙刷架-棱镜 / SOAP DISPENSER

尺寸 / DIMENSION : 7.5X12.5 CM

颜色 / COLOR : 灰色 / GREY

材质 / MATERIAL : PP+ABS

毛重 / G.W : 12.4 KG

装箱数 / QTY : 96 PCS

外箱尺寸 / OUTER BOX SIZE : 58X38X55 CM

包装方式 / PACKING : 12个/白拖盒再热收缩,8个拖盒/外箱
12 PCS/PALLET,8 PALLETS/CTN

12.5 CM



7.5 CM



货号 / NO : 8034-Y
印花电镀牙刷架-棱镜 / TOOTHBRUSH HOLDER

尺寸 / DIMENSION : 7.5X10.5 CM

颜色 / COLOR : 灰色 / GREY

材质 / MATERIAL : PP+ABS

毛重 / G.W : 8.4 KG

装箱数 / QTY : 96 PCS

外箱尺寸 / OUTER BOX SIZE : 58X38X47.5 CM

包装方式 / PACKING : 12个/白拖盒再热收缩,8个拖盒/外箱
12 PCS/PALLET,8 PALLETS/CTN





货号 / NO : 8034-Y
印花口杯-棱镜 / GARGLE CUP

尺寸 / DIMENSION : 7.5X10 CM

颜色 / COLOR : 灰色 / GREY

材质 / MATERIAL : PP

毛重 / G.W : 7.6 KG

装箱数 / QTY : 96 PCS

外箱尺寸 / OUTER BOX SIZE : 58X38X43 CM

包装方式 / PACKING : 12个/白拖盒再热收缩,8个拖盒/外箱
12 PCS/PALLET,8 PALLETS/CTN





货号 / NO : 8034-Y
印花肥皂盒-棱镜 / SOAP DISH

尺寸 / DIMENSION : 13.5X8.5X2 CM

颜色 / COLOR : 灰色 / GREY

材质 / MATERIAL : PP

毛重 / G.W : 11.2 KG

装箱数 / QTY : 144 PCS

外箱尺寸 / OUTER BOX SIZE : 38.5X31X30 CM

**包装方式 / PACKING : 12个/白拖盒再热收缩,12个拖盒/外箱
12 PCS/PALLET,12 PALLETS/CTN**

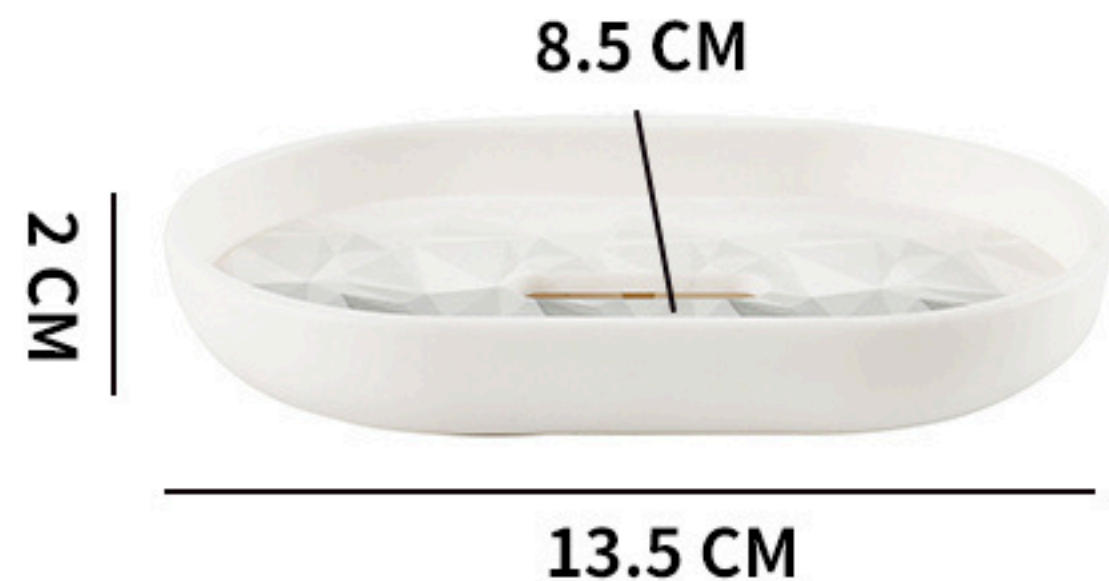



货号 / NO : 8034-Y
印花电镀马桶刷-棱镜 / TOILET BRUSH

尺寸 / DIMENSION : 10X39 CM

颜色 / COLOR : 灰色 / GREY

材质 / MATERIAL : PP+ABS

毛重 / G.W : 10 KG

装箱数 / QTY : 36 PCS

外箱尺寸 / OUTER BOX SIZE : 66.5X25.5X50.5 CM

包装方式 / PACKING : 12个/内盒,3个内盒/外箱
12 PCS/INNER BOX,3 BOXES/CTN





货号 / NO : 8034-Y
印花垃圾桶-棱镜 / TRASH CAN

尺寸 / DIMENSION : 19.5X29 CM

颜色 / COLOR : 灰色 / GREY

材质 / MATERIAL : PP

毛重 / G.W : 6.8 KG

装箱数 / QTY : 12 PCS

外箱尺寸 / OUTER BOX SIZE : 57X40X47 CM

**包装方式 / PACKING : 单个OPP袋,12个/外箱
1PCS/POLYBAG,12 PCS/CTN**

29 CM



19.5 CM



货号 / NO : 3318印花六件套-灯塔
6 PIECE BATHROOM ACCESSORIES SET

尺寸 / DIMENSION : -

颜色 / COLOR : 灰色 / GREY

材质 / MATERIAL : PP+ABS

毛重 / G.W : 14.5 KG

装箱数 / QTY : 12 PCS

外箱尺寸 / OUTER BOX SIZE : 61X41.5X62 CM

包装方式 / PACKING : 单套入彩盒,12个彩盒入外箱
1 SET/COLOR BOX,12 BOXES/CTN





货号 / NO : 3318印花四件套-灯塔
4 PIECE BATHROOM ACCESSORIES SET

尺寸 / DIMENSION : -

颜色 / COLOR : 灰色 / GREY

材质 / MATERIAL : PP+ABS

毛重 / G.W : 8.2 KG

装箱数 / QTY : 24 PCS

外箱尺寸 / OUTER BOX SIZE : 65.5X33.5X34.5 CM

包装方式 / PACKING : 单套入彩盒,24个彩盒入外箱
1 SET/COLOR BOX,24 BOXES/CTN





货号 / NO : 3318
印花洗手液瓶-灯塔 / SOAP DISPENSER

尺寸 / DIMENSION : 6X19 CM

颜色 / COLOR : 灰色 / GREY

材质 / MATERIAL : PP+ABS

毛重 / G.W : 11.3 KG

装箱数 / QTY : 96 PCS

外箱尺寸 / OUTER BOX SIZE : 73X56X37.5 CM

包装方式 / PACKING : 12个/白拖盒再热收缩,8个拖盒/外箱
12 PCS/PALLET,8 PALLETS/CTN





货号 / NO : 3318

印花牙刷架-灯塔 / TOOTHBRUSH HOLDER

尺寸 / DIMENSION : 6X11 CM

颜色 / COLOR : 灰色 / GREY

材质 / MATERIAL : PP+ABS

毛重 / G.W : 8.9 KG

装箱数 / QTY : 96 PCS

外箱尺寸 / OUTER BOX SIZE : 56X37X47 CM

包装方式 / PACKING : 12个/白拖盒再热收缩,8个拖盒/外箱
12 PCS/PALLET,8 PALLETS/CTN





货号 / NO : 3318
印花口杯-灯塔 / GARGLE CUP

尺寸 / DIMENSION : 6.5X10 CM

颜色 / COLOR : 灰色 / GREY

材质 / MATERIAL : PP

毛重 / G.W : 8.2 KG

装箱数 / QTY : 96 PCS

外箱尺寸 / OUTER BOX SIZE : 56X37X43 CM

包装方式 / PACKING : 12个/白拖盒再热收缩,8个拖盒/外箱
12 PCS/PALLET,8 PALLETS/CTN





货号 / NO : 3318
印花肥皂盒-灯塔 / SOAP DISH

尺寸 / DIMENSION : 13X10X2 CM

颜色 / COLOR : 灰色 / GREY

材质 / MATERIAL : PP

毛重 / G.W : 6.5 KG

装箱数 / QTY : 144 PCS

外箱尺寸 / OUTER BOX SIZE : 39X30.5X22.5 CM

**包装方式 / PACKING : 12个/白拖盒再热收缩,12个拖盒/外箱
12 PCS/PALLET,12 PALLETS/CTN**





货号 / NO : 3318

印花马桶刷-灯塔 / TOILET BRUSH

尺寸 / DIMENSION : 8X38 CM

颜色 / COLOR : 灰色 / GREY

材质 / MATERIAL : PP+ABS

毛重 / G.W : 9.2 KG

装箱数 / QTY : 36 PCS

外箱尺寸 / OUTER BOX SIZE : 66.5X25.5X50.5 CM

包装方式 / PACKING : 12个/内盒,3个内盒/外箱

12 PCS/INNER BOX;3 BOXES/CTN





货号 / NO : 3318
印花垃圾桶-灯塔 / TRASH CAN

尺寸 / DIMENSION : 16X28 CM

颜色 / COLOR : 灰色 / GREY

材质 / MATERIAL : PP+ABS

毛重 / G.W : 6.3 KG

装箱数 / QTY : 12 PCS

外箱尺寸 / OUTER BOX SIZE : 57X40X47 CM

包装方式 / PACKING : 单个OPP袋,12个/外箱
1 PCS/BAG;12PCS/CTN



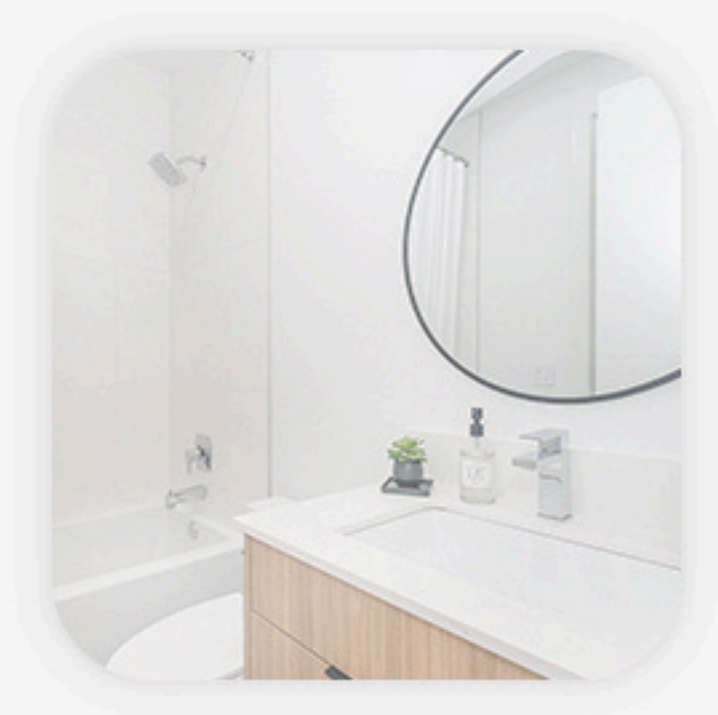

货号 / NO : 8033电镀六件套
6 PIECE BATHROOM ACCESSORIES SET

尺寸 / DIMENSION : -

颜色 / COLOR : 灰色 / GREY

材质 / MATERIAL : PP+ABS

毛重 / G.W : 15 KG

装箱数 / QTY : 12 PCS

外箱尺寸 / OUTER BOX SIZE : 61X42X61 CM

包装方式 / PACKING : 彩盒

1 SET/COLOR BOX,12 BOXES/CTN



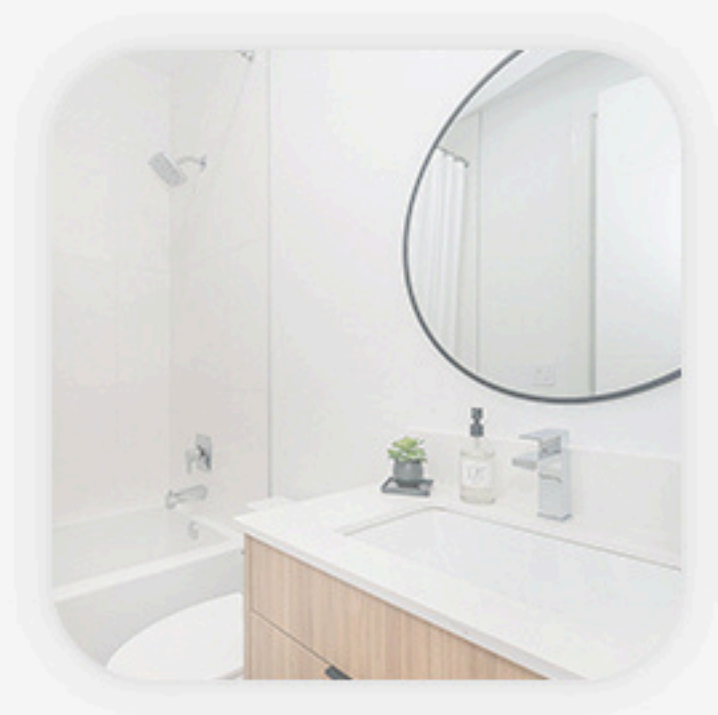

货号 / NO : 8033电镀四件套
4 PIECE BATHROOM ACCESSORIES SET

尺寸 / DIMENSION : -

颜色 / COLOR : 灰色 / GREY

材质 / MATERIAL : PP+ABS

毛重 / G.W : 8.2 KG

装箱数 / QTY : 24 PCS

外箱尺寸 / OUTER BOX SIZE : 65.5X33.5X34.5 CM

包装方式 / PACKING : 彩盒

1 SET/COLOR BOX,24 BOXES/CTN



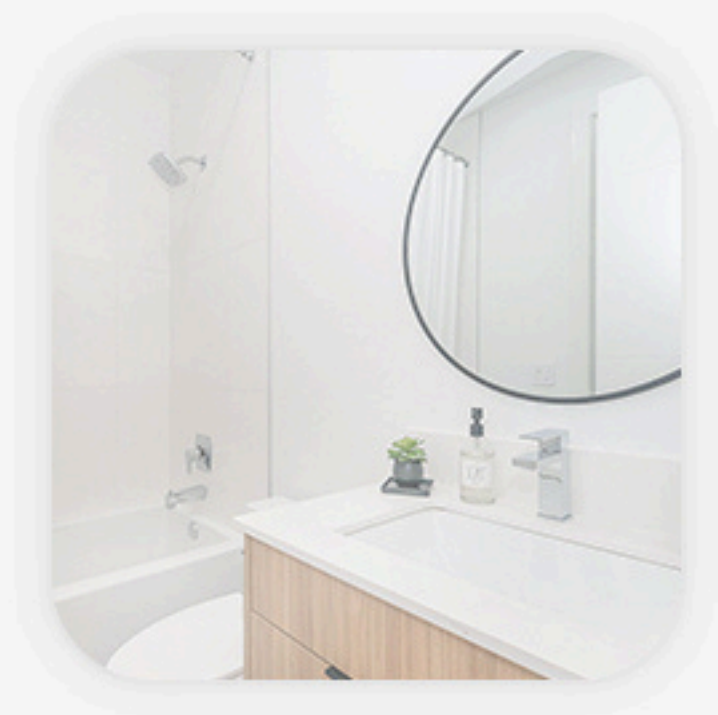

货号 / NO : 8033电镀托盘四件套
4 PIECE BATHROOM ACCESSORIES SET

尺寸 / DIMENSION : -

颜色 / COLOR : 灰色 / GREY

材质 / MATERIAL : PP+ABS

毛重 / G.W : 12.3 KG

装箱数 / QTY : 36 PCS

外箱尺寸 / OUTER BOX SIZE : 53X48X56 CM

包装方式 / PACKING : 彩盒

1 SET/COLOR BOX,36 BOXES/CTN





货号 / NO : 8033
电镀洗手液瓶 / SOAP DISPENSER

尺寸 / DIMENSION : 6.5X17.5 CM

颜色 / COLOR : 灰色 / GREY

材质 / MATERIAL : PP+ABS

毛重 / G.W : 10.8 KG

装箱数 / QTY : 96 PCS

外箱尺寸 / OUTER BOX SIZE : 75.5X58.5X37 CM

包装方式 / PACKING : 12个/托盘,8个托盒/外箱
12 PCS/PALLET,8 PALLETS/CTN





货号 / NO : 8033
电镀牙刷架 / TOOTHBRUSH HOLDER

尺寸 / DIMENSION : 6.5X10 CM

颜色 / COLOR : 灰色 / GREY

材质 / MATERIAL : PP+ABS

毛重 / G.W : 8.1 KG

装箱数 / QTY : 96 PCS

外箱尺寸 / OUTER BOX SIZE : 58X38X47.5 CM

包装方式 / PACKING : 12个/托盘,8个托盒/外箱
12 PCS/PALLET,8 PALLETS/CTN

10 CM



6.5 CM



货号 / NO : 8033
口杯 / GARGLE CUP

尺寸 / DIMENSION : 6.5X10 CM

颜色 / COLOR : 灰色 / GREY

材质 / MATERIAL : PP

毛重 / G.W : 7.6 KG

装箱数 / QTY : 96 PCS

外箱尺寸 / OUTER BOX SIZE : 58X38X43 CM

包装方式 / PACKING : 12个/托盘,8个托盘/外箱
12 PCS/PALLET,8 PALLETS/CTN

10 CM



6.5 CM



货号 / NO : 8033
皂盒 / SOAP DISH

尺寸 / DIMENSION : 13.5X8.5X1.5 CM

颜色 / COLOR : 灰色 / GREY

材质 / MATERIAL : PP

毛重 / G.W : 6.1 KG

装箱数 / QTY : 144 PCS

外箱尺寸 / OUTER BOX SIZE : 47X20.5X28 CM

包装方式 / PACKING : 12个/托盘,12个/外箱
12 PCS/PALLET,12 PALLETS/CTN

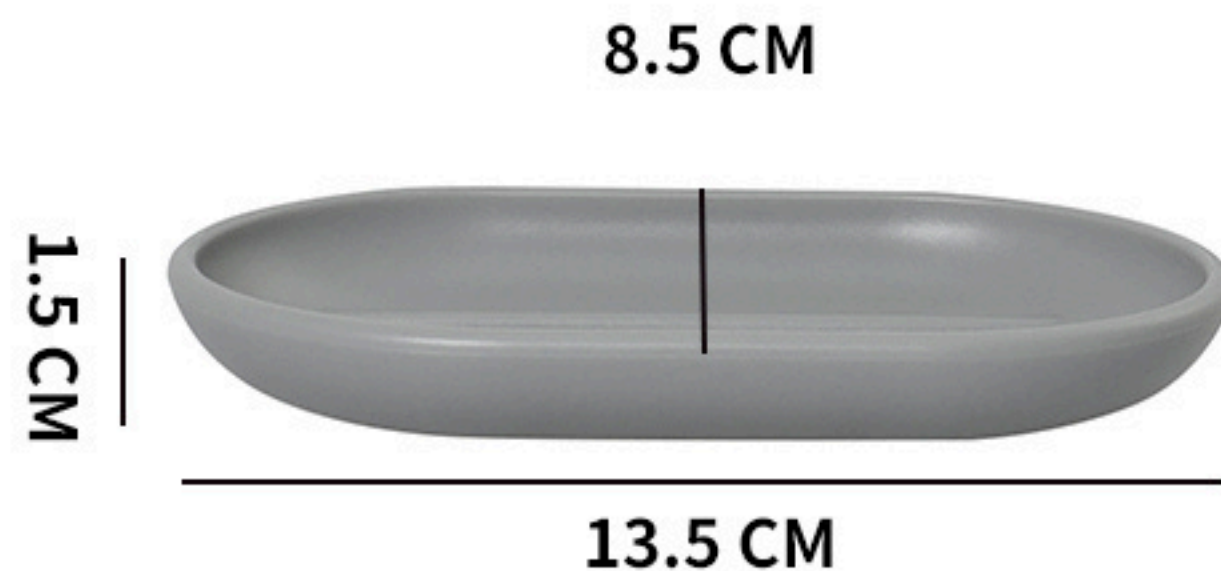



货号 / NO : 8033
电镀马桶刷 / TOILET BRUSH

尺寸 / DIMENSION : 8X38 CM

颜色 / COLOR : 灰色 / GREY

材质 / MATERIAL : PP+ABS

毛重 / G.W : 10 KG

装箱数 / QTY : 36 PCS

外箱尺寸 / OUTER BOX SIZE : 66.5X25.5X50.5 CM

包装方式 / PACKING : 12个/内箱,3个内盒/外箱
12 PCS/INNER BOX,3 BOXES/CTN





货号 / NO : 8033
垃圾桶 / TRASH CAN

尺寸 / DIMENSION : 18X28 CM

颜色 / COLOR : 灰色 / GREY

材质 / MATERIAL : PP

毛重 / G.W : 6.8 KG

装箱数 / QTY : 12 PCS

外箱尺寸 / OUTER BOX SIZE : 57X40X47 CM

包装方式 / PACKING : 单个OPP袋,12个/外箱
1 PCS/BAG,12 PCS/CTN

28 CM



18 CM



货号 / NO : 8033圆形竹盖六件套
6-PIECE BATHROOM ACCESSORIES SET

尺寸 / DIMENSION : -

颜色 / COLOR : 灰色 / GREY

材质 / MATERIAL : PP+竹/PP+BAMBOO

毛重 / G.W : 14 KG

装箱数 / QTY : 12 PCS

外箱尺寸 / OUTER BOX SIZE : 61.5X41X57.5 CM

包装方式 / PACKING : 单套入彩盒,12个彩盒入外箱
1 SET/COLOR BOX,12 BOXES/CTN





货号 / NO : 8033圆形竹盖五件套
5-PIECE BATHROOM ACCESSORIES SET

尺寸 / DIMENSION : -

颜色 / COLOR : 灰色 / GREY

材质 / MATERIAL : PP+竹/PP+BAMBOO

毛重 / G.W : 10.5 KG

装箱数 / QTY : 18 PCS

外箱尺寸 / OUTER BOX SIZE : 57X34X47 CM

包装方式 / PACKING : 单套入彩盒,18个彩盒入外箱
1 SET/COLOR BOX,18 BOXES/CTN





货号 / NO : 8033圆形竹盖四件套
4-PIECE BATHROOM ACCESSORIES SET

尺寸 / DIMENSION : -

颜色 / COLOR : 灰色 / GREY

材质 / MATERIAL : PP+竹/PP+BAMBOO

毛重 / G.W : 7.5 KG

装箱数 / QTY : 24 PCS

外箱尺寸 / OUTER BOX SIZE : 49.5X33.5X46 CM

包装方式 / PACKING : 单套入彩盒,24个彩盒入外箱
1 SET/COLOR BOX,24 BOXES/CTN





货号 / NO : 8033圆形竹盖托盘四件套
4-PIECE BATHROOM ACCESSORIES SET

尺寸 / DIMENSION : -

颜色 / COLOR : 灰色 / GREY

材质 / MATERIAL : PP+竹/PP+BAMBOO

毛重 / G.W : 12.5 KG

装箱数 / QTY : 36 PCS

外箱尺寸 / OUTER BOX SIZE : 53X48X56 CM

包装方式 / PACKING : 单套入彩盒,36个彩盒入外箱
1 SET/COLOR BOX,36 BOXES/CTN





货号 / NO : 8033

圆形竹盖洗手液瓶 / SOAP DISPENSER

尺寸 / DIMENSION : 7.5X16 CM

颜色 / COLOR : 灰色 / GREY

材质 / MATERIAL : PP+竹/PP+BAMBOO

毛重 / G.W : 9.4 KG

装箱数 / QTY : 96 PCS

外箱尺寸 / OUTER BOX SIZE : 70X54X33 CM

包装方式 / PACKING : 12个/白色托盒再热收缩;8个托盒/外箱
12 PCS/PALLET,8 PALLETS/CTN

16 CM



7.5 CM



货号 / NO : 8033

圆形竹盖牙刷架 / TOOTHBRUSH HOLDER

尺寸 / DIMENSION : 7.5X10.8 CM

颜色 / COLOR : 灰色 / GREY

材质 / MATERIAL : PP+竹/PP+BAMBOO

毛重 / G.W : 6.8 KG

装箱数 / QTY : 96 PCS

外箱尺寸 / OUTER BOX SIZE : 54X35.5X44 CM

包装方式 / PACKING : 12个/白色托盒再热收缩;8个托盒/外箱
12 PCS/PALLET,8 PALLETS/CTN

10.8 CM



7.5 CM



**货号 / NO : 8033竹盖
圆形口杯 / GARGLE CUP**

尺寸 / DIMENSION : 7.5X10.3 CM

颜色 / COLOR : 灰色 / GREY

材质 / MATERIAL : PP

毛重 / G.W : 5.8 KG

装箱数 / QTY : 96 PCS

外箱尺寸 / OUTER BOX SIZE : 54X35.5X42 CM

**包装方式 / PACKING : 12个/白色托盒再热收缩;8个托盒/外箱
12 PCS/PALLET,8 PALLETS/CTN**

10.3 CM



7.5 CM



货号 / NO : 8033
圆形竹盖皂盒 / SOAP DISH

尺寸 / DIMENSION : 13.5X8.5X2 CM

颜色 / COLOR : 灰色 / GREY

材质 / MATERIAL : PP+竹/PP+BAMBOO

毛重 / G.W : 10.6 KG

装箱数 / QTY : 144 PCS

外箱尺寸 / OUTER BOX SIZE : 37.5X30.5X28.5 CM

包装方式 / PACKING : 12个/白色托盒再热收缩;12个托盒/外箱
12 PCS/PALLET,12 PALLETS/CTN

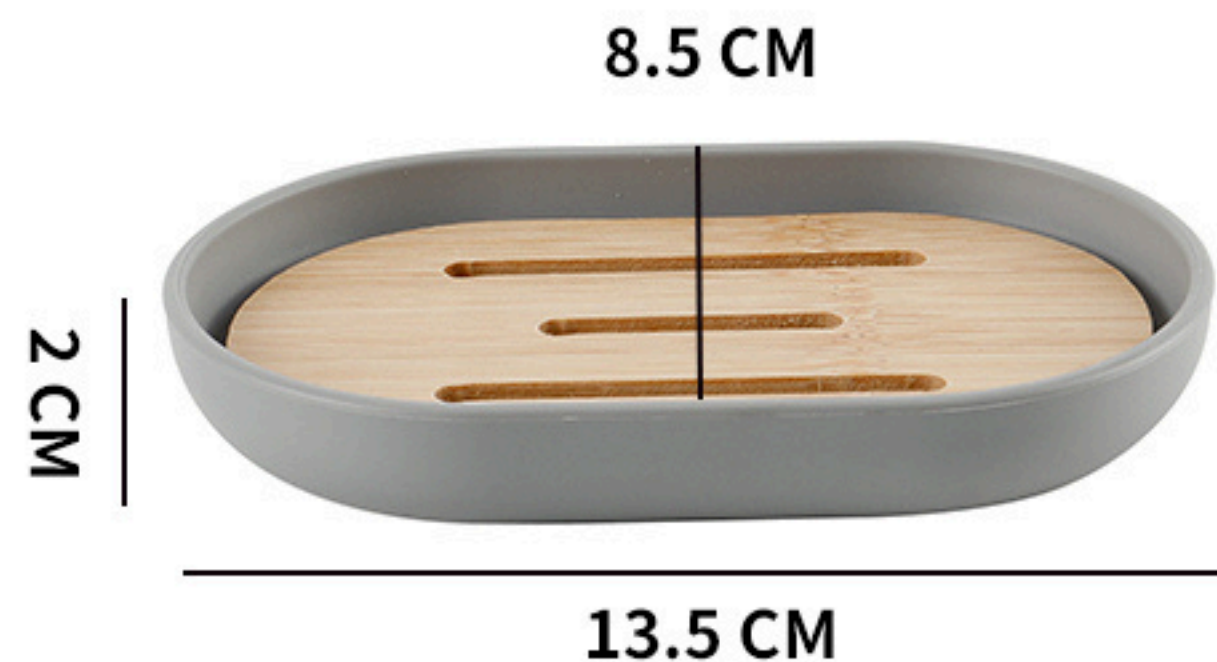



货号 / NO : 8033

圆形竹盖马桶刷 / TOILET BRUSH

尺寸 / DIMENSION : 9.6X39 CM

颜色 / COLOR : 灰色 / GREY

材质 / MATERIAL : PP+竹/PP+BAMBOO

毛重 / G.W : 9.4 KG

装箱数 / QTY : 36 PCS

外箱尺寸 / OUTER BOX SIZE : 63.5X24.5X47.5 CM

包装方式 / PACKING : 12个/内箱,3个内盒/外箱

12 PCS/INNER BOX,3 BOXES/CTN

39 CM



9.6 CM



货号 / NO : 8033
圆形竹盖垃圾桶 / TRASH CAN

尺寸 / DIMENSION : 19.5X27 CM

颜色 / COLOR : 灰色 / GREY

材质 / MATERIAL : PP+竹/PP+BAMBOO

毛重 / G.W : 6.6 KG

装箱数 / QTY : 12 PCS

外箱尺寸 / OUTER BOX SIZE : 57X40X45 CM

包装方式 / PACKING : 单个OPP袋,12个/外箱
1 PCS/BAG,12 PCS/CTN

27 CM



19.5 CM



货号 / NO : 8034电镀六件套 (镀金)
6 PIECE BATHROOM ACCESSORIES SET

尺寸 / DIMENSION : -

颜色 / COLOR : 灰色 / GREY

材质 / MATERIAL : PP+ABS

毛重 / G.W : 13.2 KG

装箱数 / QTY : 12 PCS

外箱尺寸 / OUTER BOX SIZE : 61.5X41X62.5 CM

包装方式 / PACKING : 彩盒

1 SET/COLOR BOX,12 BOXES/CTN

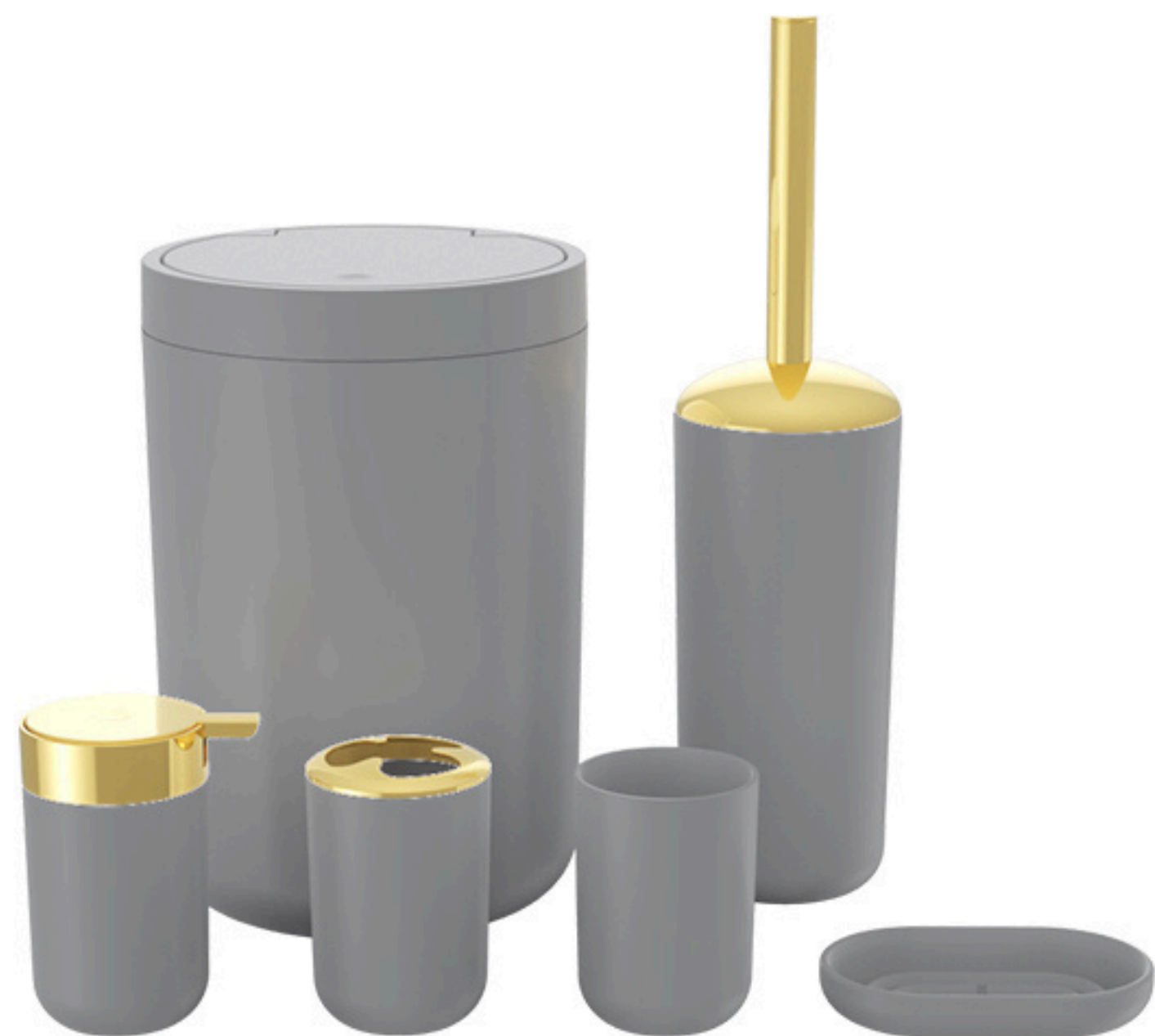



货号 / NO : 8034电镀四件套 (镀金)
4 PIECE BATHROOM ACCESSORIES SET

尺寸 / DIMENSION : -

颜色 / COLOR : 灰色 / GREY

材质 / MATERIAL : PP+ABS

毛重 / G.W : 8 KG

装箱数 / QTY : 24 PCS

外箱尺寸 / OUTER BOX SIZE : 49.5X33.5X46 CM

包装方式 / PACKING : 彩盒

1 SET/COLOR BOX,24 BOXES/CTN





货号 / NO : 8034镀金
洗手液瓶 / SOAP DISPENSER

尺寸 / DIMENSION : 7.5X12.5 CM

颜色 / COLOR : 灰色 / GREY

材质 / MATERIAL : PP+ABS

毛重 / G.W : 10.2 KG

装箱数 / QTY : 96 PCS

外箱尺寸 / OUTER BOX SIZE : 70X54X28 CM

包装方式 / PACKING : 12个/托盘,8个托盒/外箱
12 PCS/PALLET,8 PALLETS/CTN

12.5 CM



7.5 CM



货号 / NO : 8034镀金
牙刷架 / TOOTHBRUSH HOLDER

尺寸 / DIMENSION : 7.5X10.5 CM

颜色 / COLOR : 灰色 / GREY

材质 / MATERIAL : PP+ABS

毛重 / G.W : 6.5 KG

装箱数 / QTY : 96 PCS

外箱尺寸 / OUTER BOX SIZE : 54X35.5X45 CM

包装方式 / PACKING : 12个/白拖盒再热收缩,8个拖盒/外箱
12 PCS/PALLET,8 PALLETS/CTN

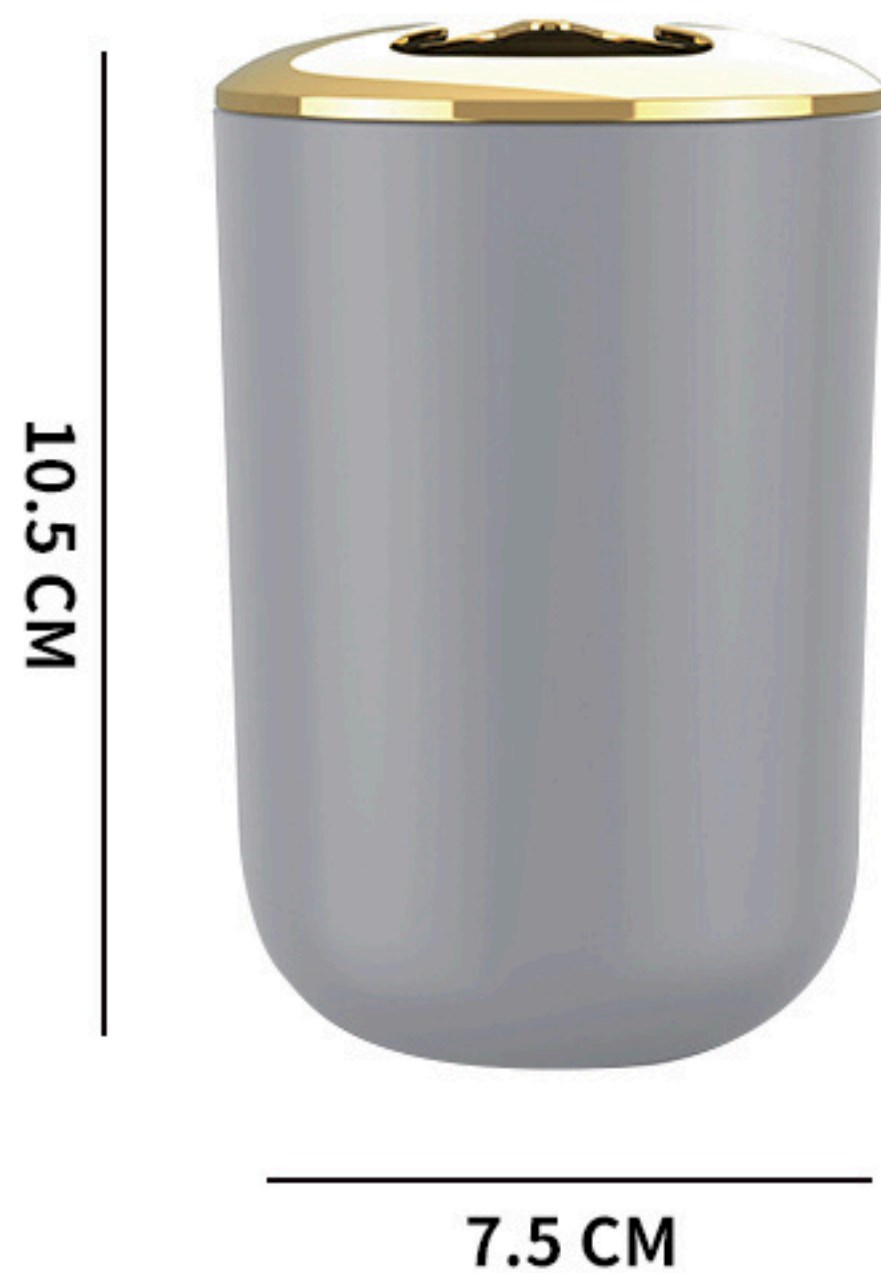



货号 / NO : 8034镀金
口杯 / GARGLE CUP

尺寸 / DIMENSION : 7.5X10 CM

颜色 / COLOR : 灰色 / GREY

材质 / MATERIAL : PP

毛重 / G.W : 5.8 KG

装箱数 / QTY : 96 PCS

外箱尺寸 / OUTER BOX SIZE : 54X35.5X42 CM

包装方式 / PACKING : 12个/白拖盒再热收缩,8个拖盒/外箱
12 PCS/PALLET,8 PALLETS/CTN

10 CM



7.5 CM



货号 / NO : 8034镀金
皂盒 / SOAP DISH

尺寸 / DIMENSION : 13.5X8.5X2 CM

颜色 / COLOR : 灰色 / GREY

材质 / MATERIAL : PP

毛重 / G.W : 6.8 KG

装箱数 / QTY : 144 PCS

外箱尺寸 / OUTER BOX SIZE : 37.5X30.5X28.5 CM

包装方式 / PACKING : 12个/白拖盒再热收缩,12个拖盒/外箱
12 PCS/PALLET,12 PALLETS/CTN

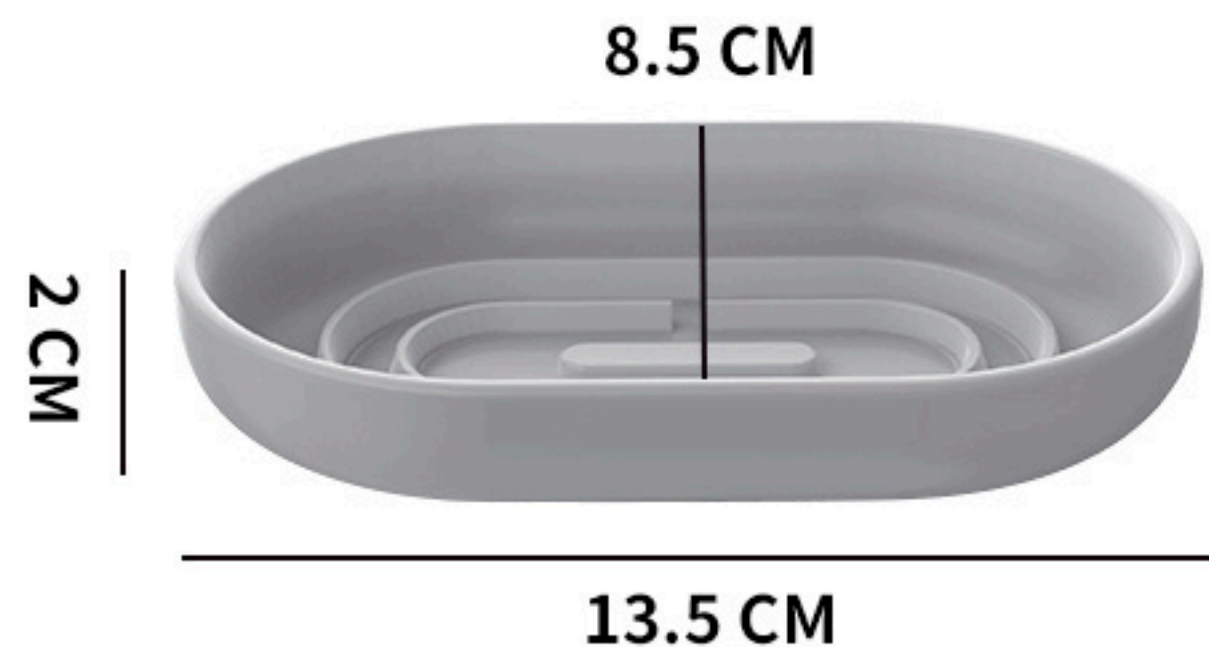



货号 / NO : 8034镀金
马桶刷 / TOILET BRUSH

尺寸 / DIMENSION : 10X39 CM

颜色 / COLOR : 灰色 / GREY

材质 / MATERIAL : PP+ABS

毛重 / G.W : 8.2 KG

装箱数 / QTY : 36 PCS

外箱尺寸 / OUTER BOX SIZE : 63.5X24.5X49 CM

包装方式 / PACKING : 12个/内箱,3个内盒/外箱
12 PCS/INNER BOX,3 BOXES/CTN

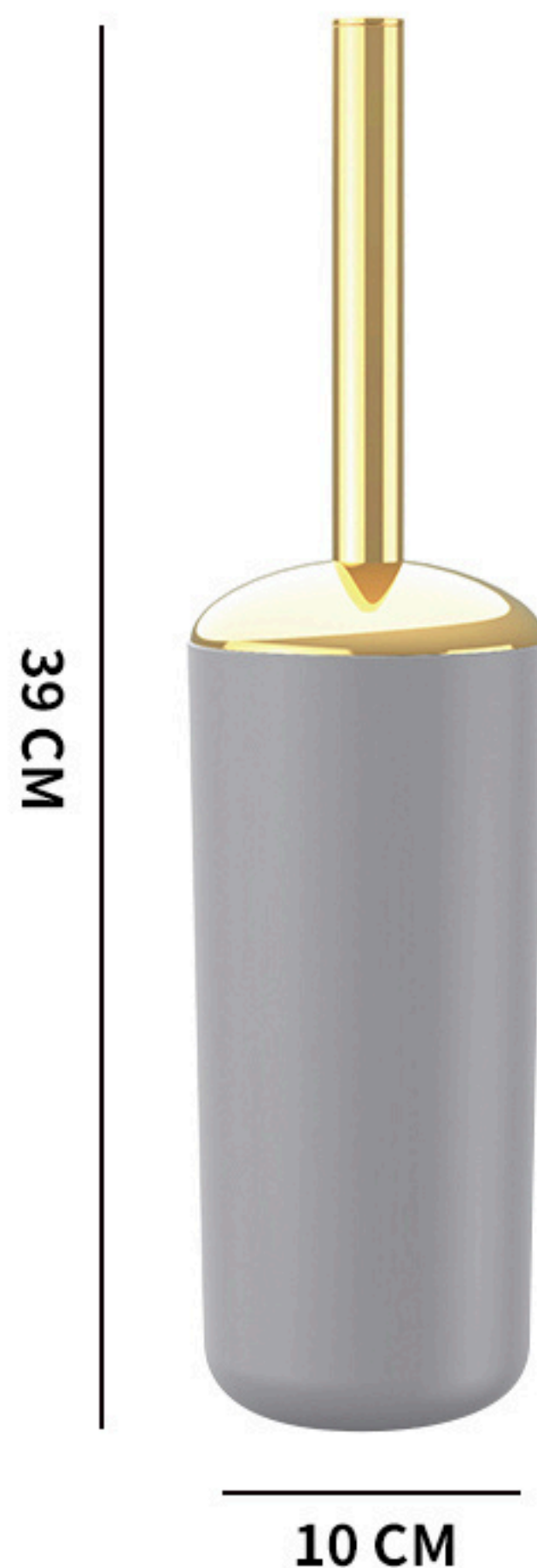



**货号 / NO : 8034镀金
垃圾桶 / TRASH CAN**

尺寸 / DIMENSION : 19.5X29 CM

颜色 / COLOR : 灰色 / GREY

材质 / MATERIAL : PP

毛重 / G.W : 6.6 KG

装箱数 / QTY : 12 PCS

外箱尺寸 / OUTER BOX SIZE : 57X40X48 CM

**包装方式 / PACKING : 单个OPP袋,12个/外箱
1 PCS/BAG,12 PCS/CTN**

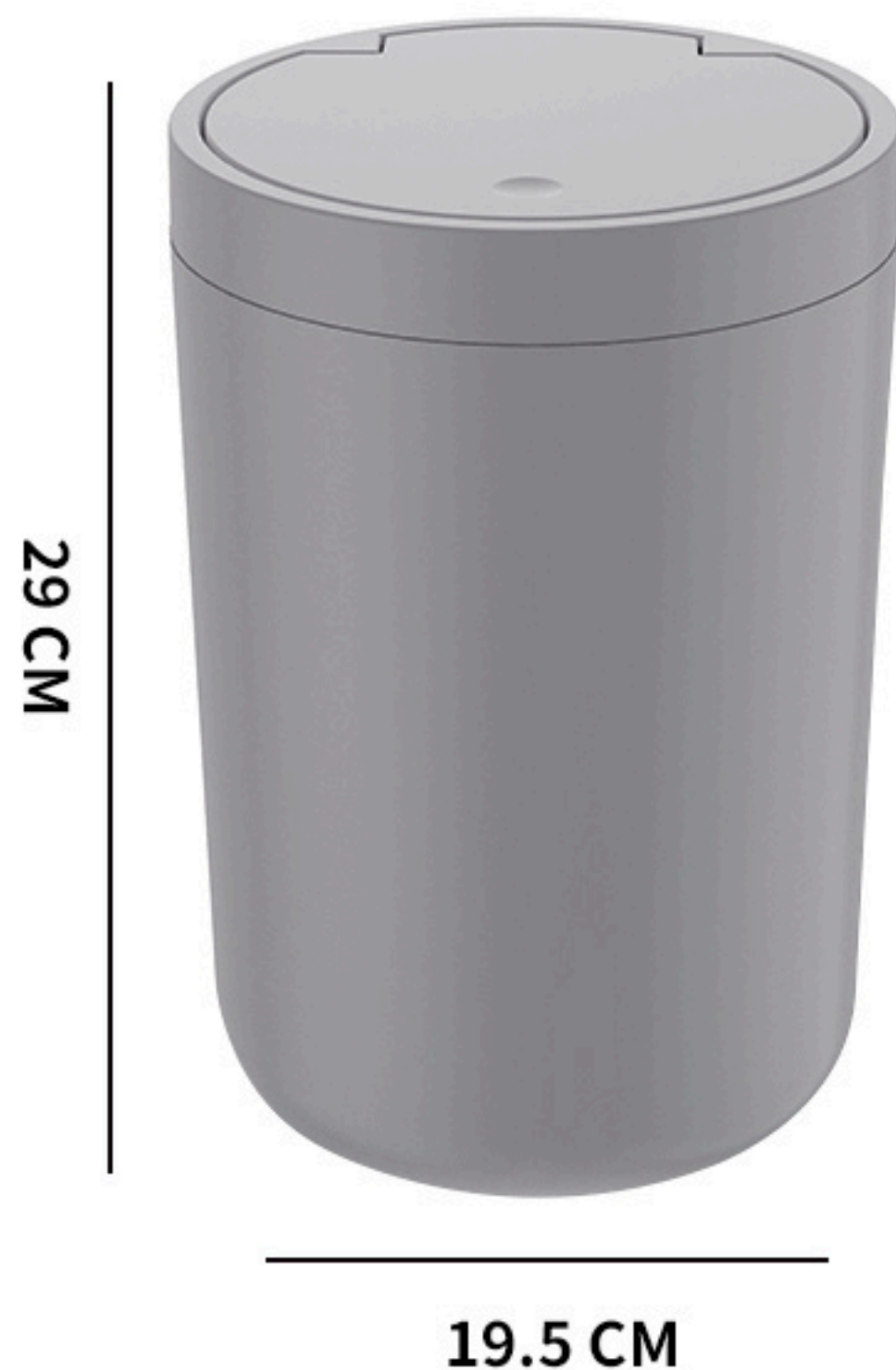



货号 / NO : 8034电镀六件套 (镀银)
6 PIECE BATHROOM ACCESSORIES SET

尺寸 / DIMENSION : -

颜色 / COLOR : 灰色 / GREY

材质 / MATERIAL : PP+ABS

毛重 / G.W : 13.2 KG

装箱数 / QTY : 12 PCS

外箱尺寸 / OUTER BOX SIZE : 61.5X41X62.5 CM

包装方式 / PACKING : 彩盒

1 SET/COLOR BOX,12 BOXES/CTN





货号 / NO : 8034电镀四件套 (镀银)
4 PIECE BATHROOM ACCESSORIES SET

尺寸 / DIMENSION : -

颜色 / COLOR : 灰色 / GREY

材质 / MATERIAL : PP+ABS

毛重 / G.W : 8 KG

装箱数 / QTY : 24 PCS

外箱尺寸 / OUTER BOX SIZE : 49.5X33.5X46 CM

包装方式 / PACKING : 彩盒

1 SET/COLOR BOX,24 BOXES/CTN





货号 / NO : 8034镀银
洗手液瓶 / SOAP DISPENSER

尺寸 / DIMENSION : 7.5X12.5 CM

颜色 / COLOR : 灰色 / GREY

材质 / MATERIAL : PP+ABS

毛重 / G.W : 10.2 KG

装箱数 / QTY : 96 PCS

外箱尺寸 / OUTER BOX SIZE : 70X54X28 CM

包装方式 / PACKING : 12个/托盘,8个托盒/外箱
12 PCS/PALLET,8 PALLETS/CTN

12.5 CM



7.5 CM



货号 / NO : 8034镀银
牙刷架 / TOOTHBRUSH HOLDER

尺寸 / DIMENSION : 7.5X10.5 CM

颜色 / COLOR : 灰色 / GREY

材质 / MATERIAL : PP+ABS

毛重 / G.W : 6.5 KG

装箱数 / QTY : 96 PCS

外箱尺寸 / OUTER BOX SIZE : 54X35.5X45 CM

包装方式 / PACKING : 12个/白拖盒再热收缩,8个拖盒/外箱
12 PCS/PALLET,8 PALLETS/CTN

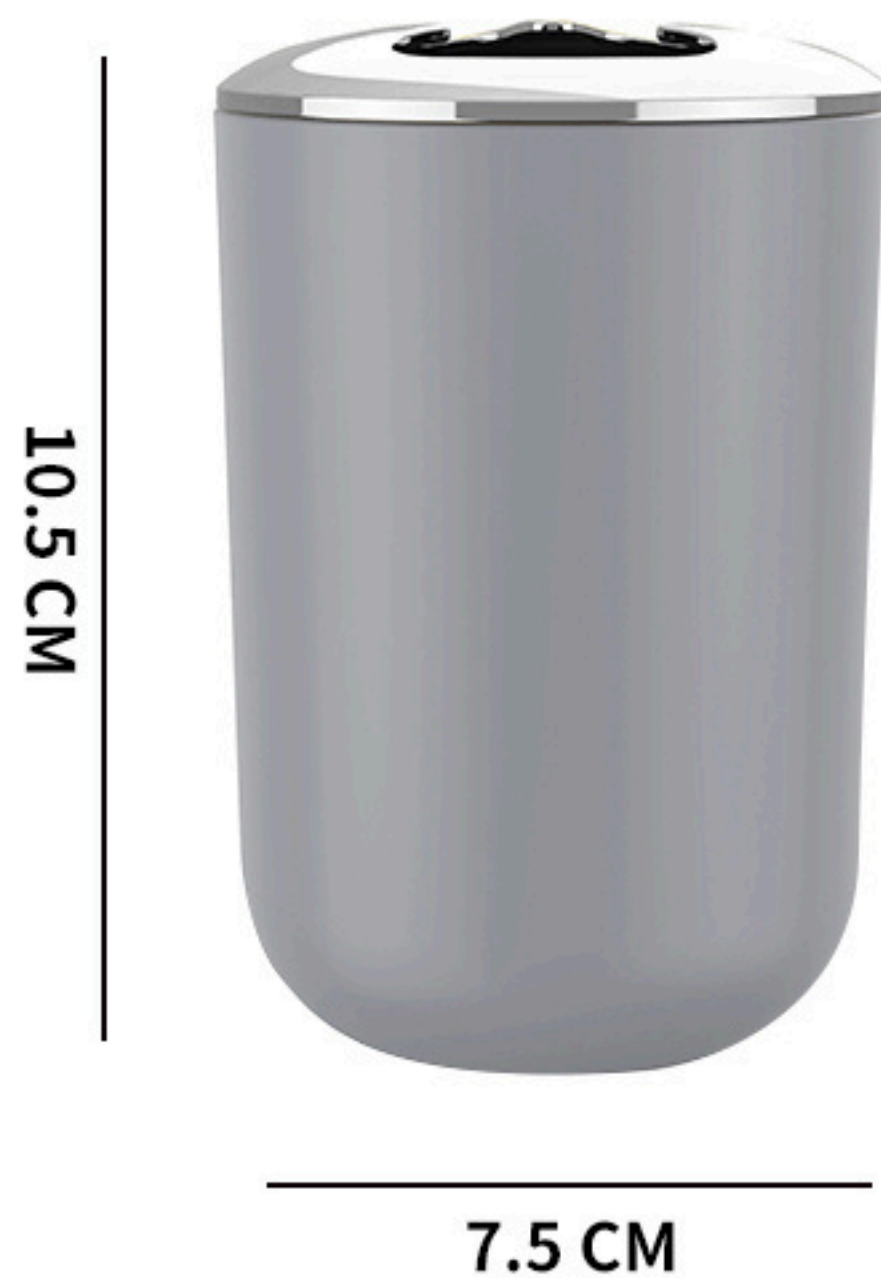



**货号 / NO : 8034镀银
口杯 / GARGLE CUP**

尺寸 / DIMENSION : 7.5X10 CM

颜色 / COLOR : 灰色 / GREY

材质 / MATERIAL : PP

毛重 / G.W : 5.8 KG

装箱数 / QTY : 96 PCS

外箱尺寸 / OUTER BOX SIZE : 54X35.5X42 CM

**包装方式 / PACKING : 12个/白拖盒再热收缩,8个拖盒/外箱
12 PCS/PALLET,8 PALLETS/CTN**

10 CM



7.5 CM



货号 / NO : 8034镀银
皂盒 / SOAP DISH

尺寸 / DIMENSION : 13.5X8.5X2 CM

颜色 / COLOR : 灰色 / GREY

材质 / MATERIAL : PP

毛重 / G.W : 6.8 KG

装箱数 / QTY : 144 PCS

外箱尺寸 / OUTER BOX SIZE : 37.5X30.5X28.5 CM

包装方式 / PACKING : 12个/白拖盒再热收缩,12个拖盒/外箱
12 PCS/PALLET,12 PALLETS/CTN

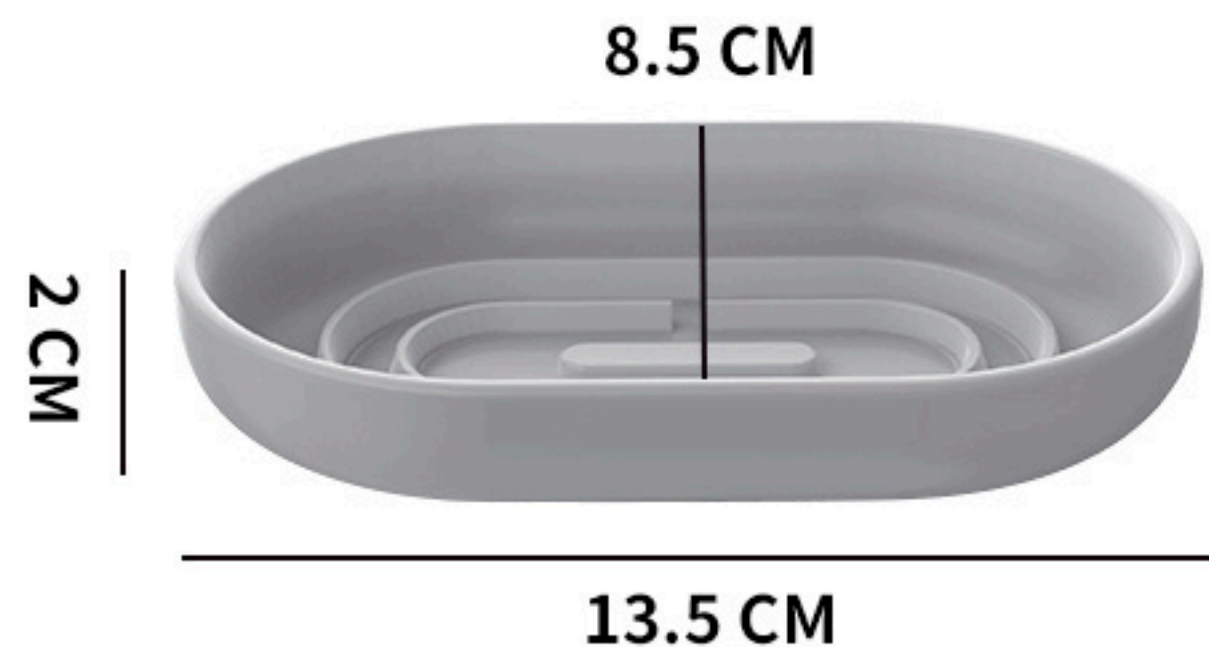



货号 / NO : 8034镀银
马桶刷 / TOILET BRUSH

尺寸 / DIMENSION : 10X39 CM

颜色 / COLOR : 灰色 / GREY

材质 / MATERIAL : PP+ABS

毛重 / G.W : 8.2 KG

装箱数 / QTY : 36 PCS

外箱尺寸 / OUTER BOX SIZE : 63.5X24.5X49 CM

包装方式 / PACKING : 12个/内箱,3个内盒/外箱
12 PCS/INNER BOX,3 BOXES/CTN

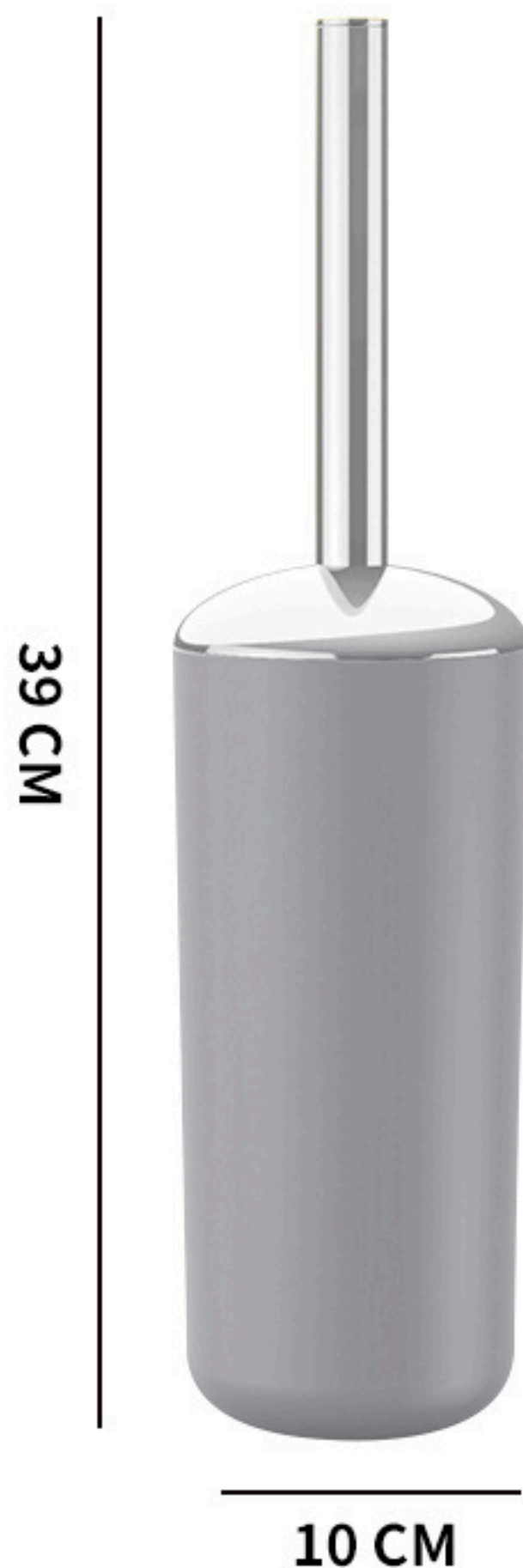



**货号 / NO : 8034镀银
垃圾桶 / TRASH CAN**

尺寸 / DIMENSION : 19.5X29 CM

颜色 / COLOR : 灰色 / GREY

材质 / MATERIAL : PP

毛重 / G.W : 6.6 KG

装箱数 / QTY : 12 PCS

外箱尺寸 / OUTER BOX SIZE : 57X40X48 CM

**包装方式 / PACKING : 单个OPP袋,12个/外箱
1 PCS/BAG,12 PCS/CTN**

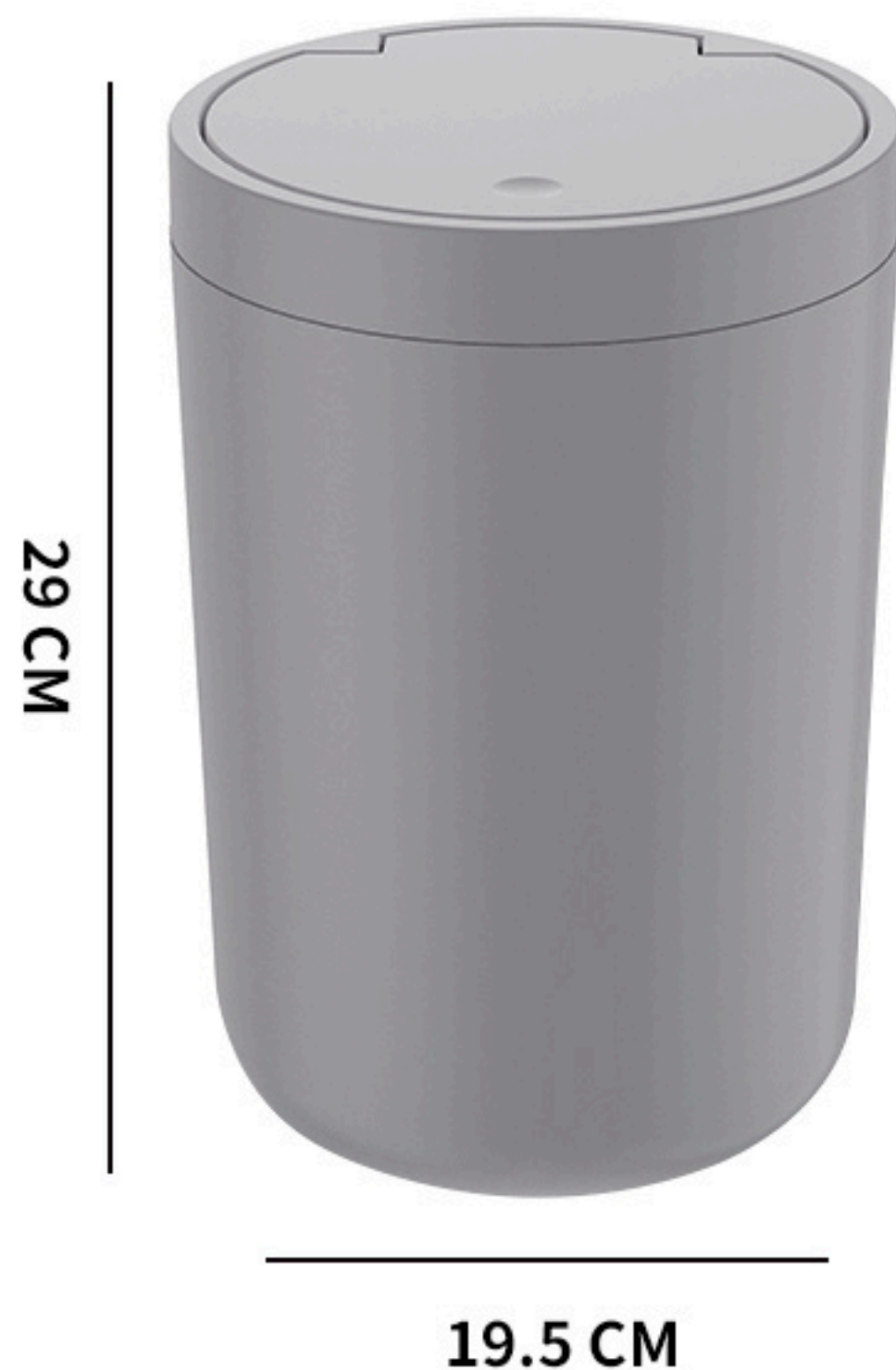



货号 / NO : 5001菱纹格五件套
5 PIECE BATHROOM ACCESSORIES SET

尺寸 / DIMENSION : -

颜色 / COLOR : 灰色 / GREY

材质 / MATERIAL : PS

毛重 / G.W : 17.5 KG

装箱数 / QTY : 18 PCS

外箱尺寸 / OUTER BOX SIZE : 51.5X43.5X38.5 CM

包装方式 / PACKING : 单套入彩盒,18个彩盒入外箱
1 SET/COLOR BOX,18 BOXES/CTN





货号 / NO : 5001菱纹格四件套
4 PIECE BATHROOM ACCESSORIES SET

尺寸 / DIMENSION : -

颜色 / COLOR : 灰色 / GREY

材质 / MATERIAL : PS

毛重 / G.W : 20.5 KG

装箱数 / QTY : 36 PCS

外箱尺寸 / OUTER BOX SIZE : 60X48X36.5 CM

包装方式 / PACKING : 单套入彩盒,36个彩盒入外箱
1 SET/COLOR BOX,36 BOXES/CTN





货号 / NO : 5001
菱纹格洗手液瓶 / SOAP DISPENSER

尺寸 / DIMENSION : 6.5X17 CM

颜色 / COLOR : 灰色 / GREY

材质 / MATERIAL : PS

毛重 / G.W : 13 KG

装箱数 / QTY : 72 PCS

外箱尺寸 / OUTER BOX SIZE : 57X40X53 CM

包装方式 / PACKING : 6PCS/托盒加收缩,12托/外箱
6 PCS/PALLET,12 PALLETS/CTN



6.5 CM



货号 / NO : 5001
菱纹格牙刷架 / TOOTHBRUSH HOLDER

尺寸 / DIMENSION : 6.5X10.7 CM

颜色 / COLOR : 灰色 / GREY

材质 / MATERIAL : PS

毛重 / G.W : 11 KG

装箱数 / QTY : 72 PCS

外箱尺寸 / OUTER BOX SIZE : 57X40X35.5 CM

包装方式 / PACKING : 6PCS/托盒加收缩,12托/外箱
6 PCS/PALLET,12 PALLETS/CTN

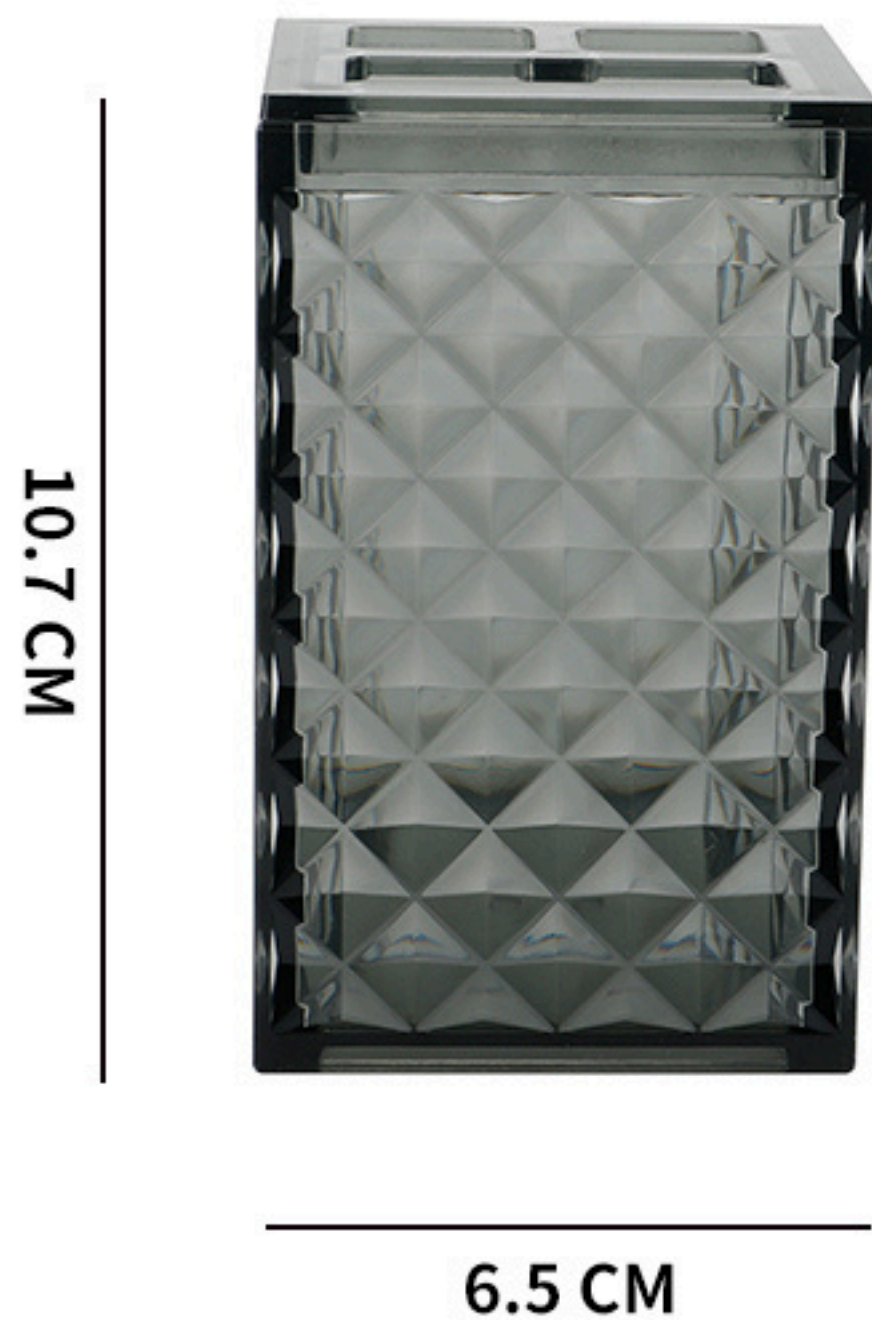



货号 / NO : 5001
菱纹格口杯 / GARGLE CUP

尺寸 / DIMENSION : 6.5X10.5 CM

颜色 / COLOR : 灰色 / GREY

材质 / MATERIAL : PS

毛重 / G.W : 11 KG

装箱数 / QTY : 72 PCS

外箱尺寸 / OUTER BOX SIZE : 57X40X35.5 CM

包装方式 / PACKING : 6PCS/托盒加收缩,12托/外箱
6 PCS/PALLET,12 PALLETS/CTN

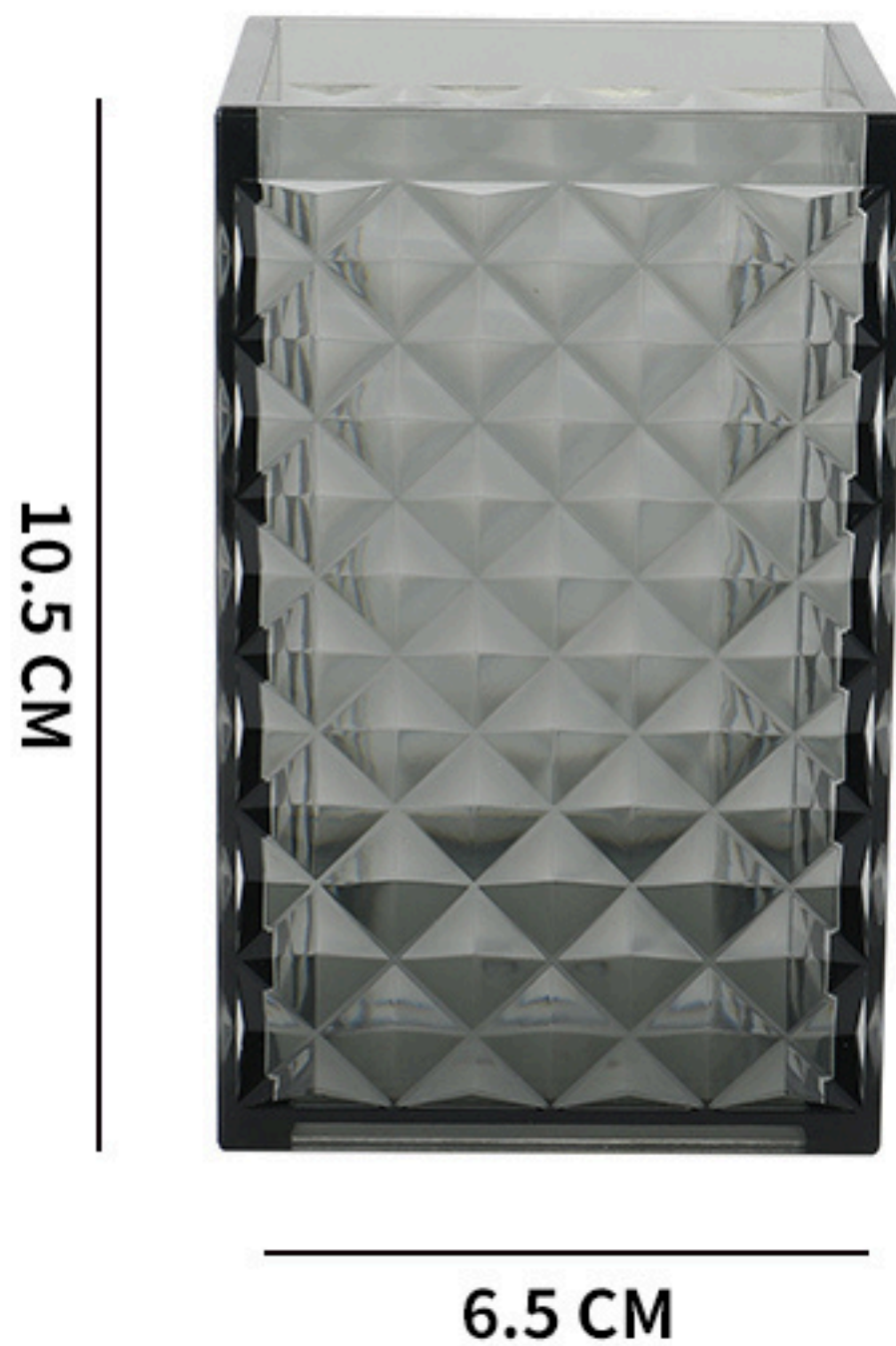



货号 / NO : 5001
菱纹格皂盒 / SOAP DISH

尺寸 / DIMENSION : 12X8X3 CM

颜色 / COLOR : 灰色 / GREY

材质 / MATERIAL : PS

毛重 / G.W : 8 KG

装箱数 / QTY : 72 PCS

外箱尺寸 / OUTER BOX SIZE : 66X33.5X27 CM

包装方式 / PACKING : 6PCS/托盒加收缩,12托/外箱
6 PCS/PALLET,12 PALLETS/CTN

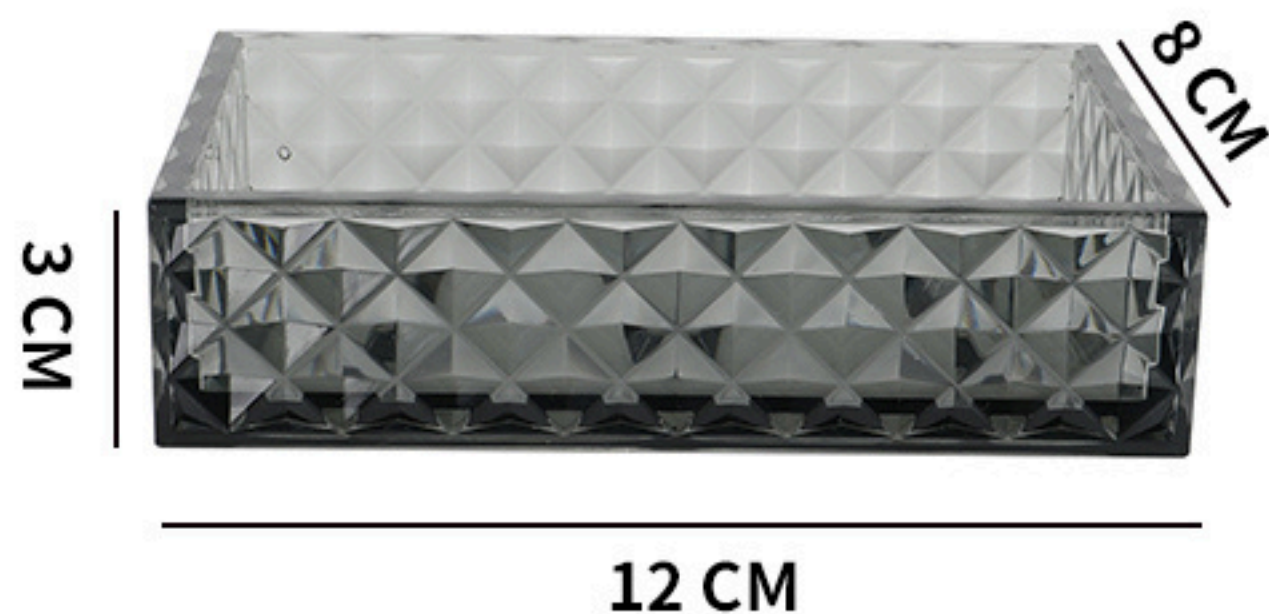



货号 / NO : 5001
菱纹格马桶刷 / TOILET BRUSH

尺寸 / DIMENSION : 8X35 CM

颜色 / COLOR : 灰色 / GREY

材质 / MATERIAL : PS

毛重 / G.W : 14.5 KG

装箱数 / QTY : 36 PCS

外箱尺寸 / OUTER BOX SIZE : 59.5X29.5X42 CM

包装方式 / PACKING : 6PCS/中盒,6中盒/外箱
6PCS/INNER BOX, 6 INNER BOXES/CARTON

35 CM



8 CM



货号 / NO : 5002菱纹格竹盖六件套
6 PIECE BATHROOM ACCESSORIES SET

尺寸 / DIMENSION : -

颜色 / COLOR : 灰色 / GREY

材质 / MATERIAL : PS+竹 / PS+BAMBOO

毛重 / G.W : -

装箱数 / QTY : 12 PCS

外箱尺寸 / OUTER BOX SIZE : -

包装方式 / PACKING : 单套入彩盒,12个彩盒入外箱
1 SET/COLOR BOX,12 BOXES/CTN





货号 / NO : 5002菱纹格竹盖五件套
5 PIECE BATHROOM ACCESSORIES SET

尺寸 / DIMENSION : -

颜色 / COLOR : 灰色 / GREY

材质 / MATERIAL : PS+竹 / PS+BAMBOO

毛重 / G.W : 18.3 KG

装箱数 / QTY : 18 PCS

外箱尺寸 / OUTER BOX SIZE : 51.5X43.5X38.5 CM

包装方式 / PACKING : 单套入彩盒,18个彩盒入外箱
1 SET/COLOR BOX,18 BOXES/CTN





货号 / NO : 5002菱纹格竹盖四件套
4 PIECE BATHROOM ACCESSORIES SET

尺寸 / DIMENSION : -

颜色 / COLOR : 灰色 / GREY

材质 / MATERIAL : PS+竹 / PS+BAMBOO

毛重 / G.W : 21 KG

装箱数 / QTY : 36 PCS

外箱尺寸 / OUTER BOX SIZE : 60X48X36.5 CM

包装方式 / PACKING : 单套入彩盒,36个彩盒入外箱
1 SET/COLOR BOX,36 BOXES/CTN





货号 / NO : 5002-R
菱纹格竹盖洗手液瓶 / SOAP DISPENSER

尺寸 / DIMENSION : 6.5X17 CM

颜色 / COLOR : 灰色 / GREY

材质 / MATERIAL : PS+竹 / PS+BAMBOO

毛重 / G.W : 13.4 KG

装箱数 / QTY : 72 PCS

外箱尺寸 / OUTER BOX SIZE : 57X40X53 CM

包装方式 / PACKING : 6PCS/托盒加收缩,12托/外箱
6 PCS/PALLET,12 PALLETS/CTN





货号 / NO : 5002-Y
菱纹格竹盖牙刷架 / TOOTHBRUSH HOLDER

尺寸 / DIMENSION : 6.5X11 CM

颜色 / COLOR : 灰色 / GREY

材质 / MATERIAL : PS+竹 / PS+BAMBOO

毛重 / G.W : 11 KG

装箱数 / QTY : 72 PCS

外箱尺寸 / OUTER BOX SIZE : 57X40X35.5 CM

包装方式 / PACKING : 6PCS/托盒加收缩,12托/外箱
6 PCS/PALLET,12 PALLETS/CTN

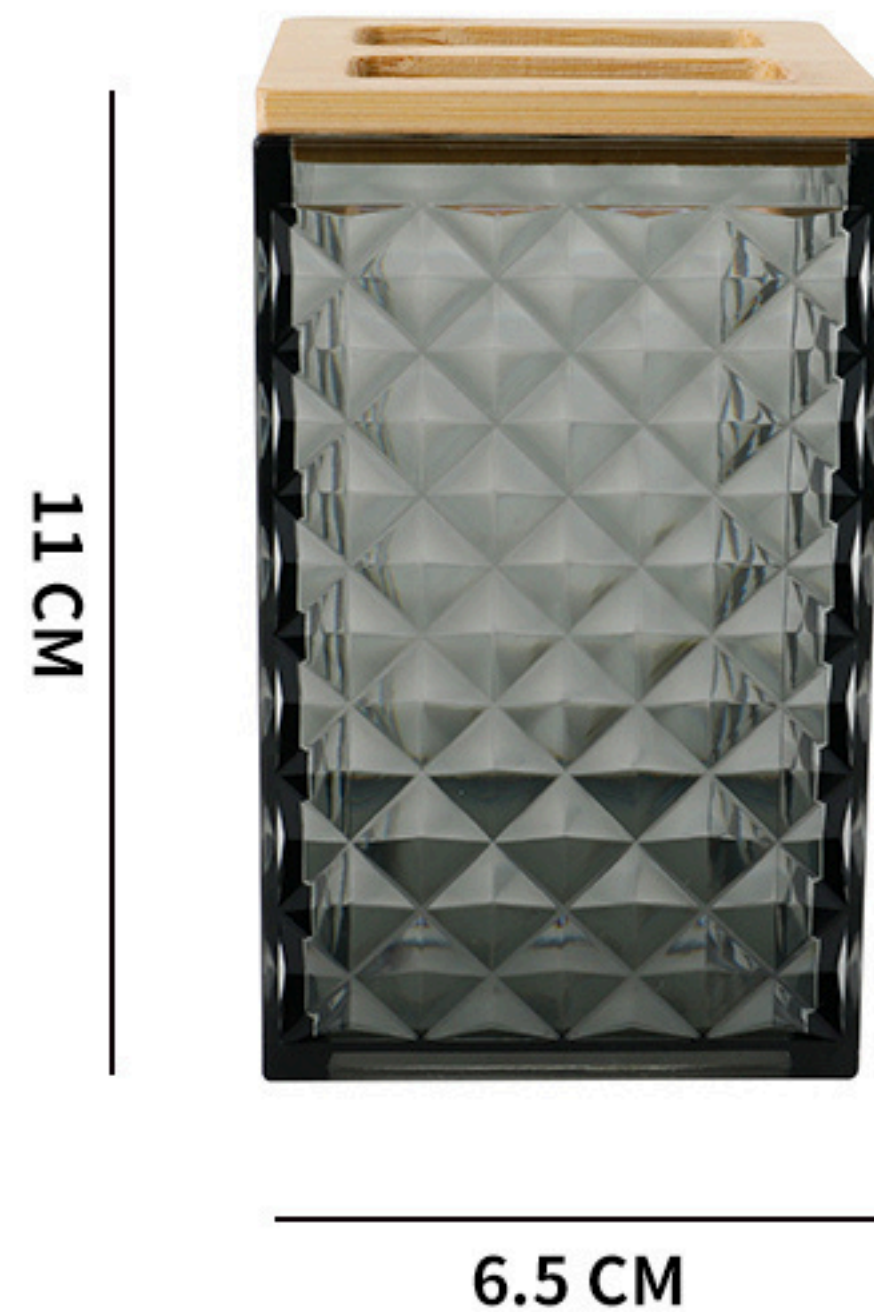



货号 / NO : 5002-B
菱纹格口杯 / GARGLE CUP

尺寸 / DIMENSION : 6.5X10.5 CM

颜色 / COLOR : 灰色 / GREY

材质 / MATERIAL : PS

毛重 / G.W : 11 KG

装箱数 / QTY : 72 PCS

外箱尺寸 / OUTER BOX SIZE : 57X40X35.5 CM

包装方式 / PACKING : 6PCS/托盒加收缩,12托/外箱
6 PCS/PALLET,12 PALLETS/CTN

10.5 CM



6.5 CM



货号 / NO : 5002-Z
菱纹格竹盖皂盒 / SOAP DISH

尺寸 / DIMENSION : 12X8X3 CM

颜色 / COLOR : 灰色 / GREY

材质 / MATERIAL : PS+竹 / PS+BAMBOO

毛重 / G.W : 9.6 KG

装箱数 / QTY : 72 PCS

外箱尺寸 / OUTER BOX SIZE : 66X33.5X27 CM

包装方式 / PACKING : 6PCS/托盒加收缩,12托/外箱
6 PCS/PALLET,12 PALLETS/CTN

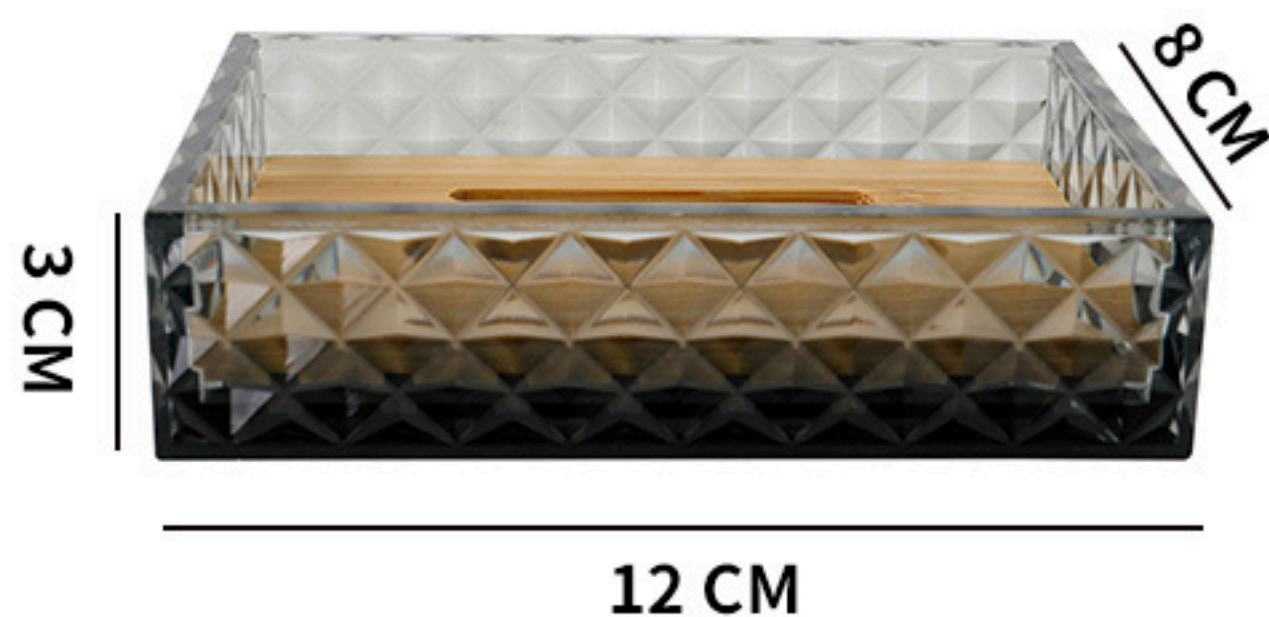



货号 / NO : 5002-M
菱纹格竹盖马桶刷 / TOILET BRUSH

尺寸 / DIMENSION : 8X35 CM

颜色 / COLOR : 灰色 / GREY

材质 / MATERIAL : PS+竹 / PS+BAMBOO

毛重 / G.W : 15 KG

装箱数 / QTY : 36 PCS

外箱尺寸 / OUTER BOX SIZE : 59.5X29.5X42 CM

包装方式 / PACKING : 6PCS/中盒,6中盒/外箱
6PCS/INNER BOX, 6 INNER BOXES/CARTON

35 CM



8 CM



货号 / NO : 5002-G
菱纹格竹盖棉签罐 / COTTON SWAB JAR

尺寸 / DIMENSION : 6.5X12 CM

颜色 / COLOR : 灰色 / GREY

材质 / MATERIAL : PS+竹 / PS+BAMBOO

毛重 / G.W : 11.9 KG

装箱数 / QTY : 72 PCS

外箱尺寸 / OUTER BOX SIZE : 57X40X38 CM

包装方式 / PACKING : 6PCS/托盒加收缩,12托/外箱
6 PCS/PALLET,12 PALLETS/CTN

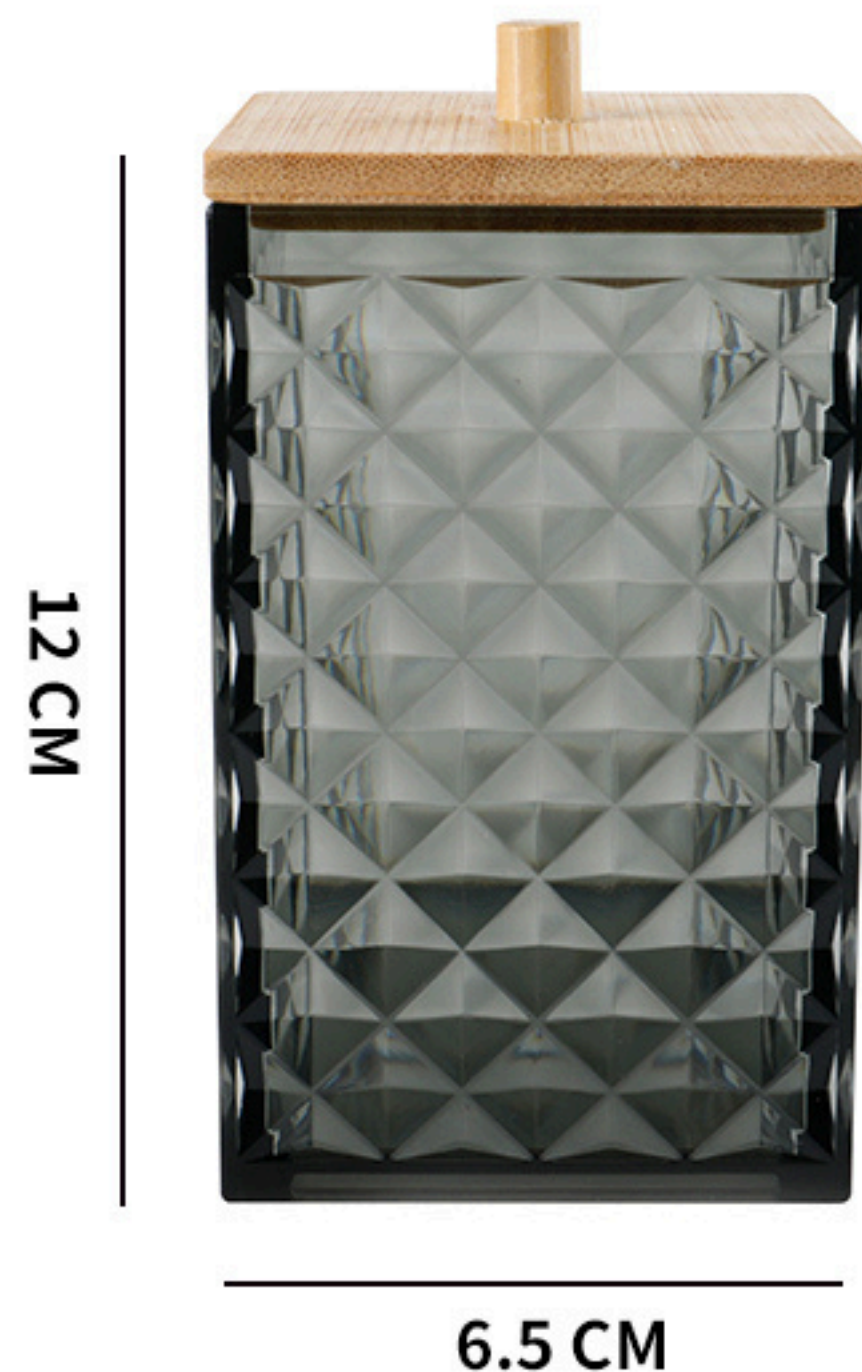



货号 / NO : 5003横波纹竹盖八件套
8 PIECE BATHROOM ACCESSORIES SET

尺寸 / DIMENSION : -

颜色 / COLOR : 灰色 / GREY

材质 / MATERIAL : PP+竹 / PP+BAMBOO

毛重 / G.W : 21 KG

装箱数 / QTY : 12 PCS

外箱尺寸 / OUTER BOX SIZE : 54.5×51×54 CM

包装方式 / PACKING : 单套入彩盒, 12个彩盒入外箱
1 SET/COLOR BOX,12 BOXES/CTN





货号 / NO : 5003横波纹竹盖六件套
6 PIECE BATHROOM ACCESSORIES SET

尺寸 / DIMENSION : -

颜色 / COLOR : 灰色 / GREY

材质 / MATERIAL : PP+竹 / PP+BAMBOO

毛重 / G.W : 18.5 KG

装箱数 / QTY : 12 PCS

外箱尺寸 / OUTER BOX SIZE : 54.5×51×54 CM

包装方式 / PACKING : 单套入彩盒, 12个彩盒入外箱
1 SET/COLOR BOX,12 BOXES/CTN





货号 / NO : 5003横波纹竹盖四件套
4 PIECE BATHROOM ACCESSORIES SET

尺寸 / DIMENSION : -

颜色 / COLOR : 灰色 / GREY

材质 / MATERIAL : PP+竹 / PP+BAMBOO

毛重 / G.W : 14.9 KG

装箱数 / QTY : 36 PCS

外箱尺寸 / OUTER BOX SIZE : 52×50×38 CM

包装方式 / PACKING : 单套入彩盒, 12个彩盒入外箱
1 SET/COLOR BOX,12 BOXES/CTN





货号 / NO : 5003横波纹竹盖三件套
3 PIECE BATHROOM ACCESSORIES SET

尺寸 / DIMENSION : -

颜色 / COLOR : 灰色 / GREY

材质 / MATERIAL : PP+竹 / PP+BAMBOO

毛重 / G.W : 18 KG

装箱数 / QTY : 48 PCS

外箱尺寸 / OUTER BOX SIZE : 61.5×40×41.5 CM

包装方式 / PACKING : 单套入彩盒, 12个彩盒入外箱
1 SET/COLOR BOX,12 BOXES/CTN





货号 / NO : 5003

横波纹竹盖洗手液瓶 / SOAP DISPENSER

尺寸 / DIMENSION : 8.8X13.3 CM

颜色 / COLOR : 灰色 / GREY

材质 / MATERIAL : PP+竹 / PP+BAMBOO

毛重 / G.W : 13 KG

装箱数 / QTY : 72 PCS

外箱尺寸 / OUTER BOX SIZE : 57X40X53 CM

包装方式 / PACKING : 6PCS/托盒加收缩,12托/外箱

6 PCS/PALLET,12 PALLETS/CTN





货号 / NO : 5003

横波纹竹盖牙刷架 / TOOTHBRUSH HOLDER

尺寸 / DIMENSION : 7.2X11 CM

颜色 / COLOR : 灰色 / GREY

材质 / MATERIAL : PP+竹 / PP+BAMBOO

毛重 / G.W : 8 KG

装箱数 / QTY : 72 PCS

外箱尺寸 / OUTER BOX SIZE : 66X33.5X27 CM

包装方式 / PACKING : 12PCS/托盒加收缩,6托/外箱

12 PCS/PALLET,6 PALLETS/CTN

11 CM



7.2 CM



货号 / NO : 5003
横波纹口杯 / GARGLE CUP

尺寸 / DIMENSION : 7.2X10.2 CM

颜色 / COLOR : 灰色 / GREY

材质 / MATERIAL : PP

毛重 / G.W : 6 KG

装箱数 / QTY : 72 PCS

外箱尺寸 / OUTER BOX SIZE : 60X28X46 CM

包装方式 / PACKING : 12PCS/托盒加收缩,6托/外箱
12 PCS/PALLET,6 PALLETS/CTN

10.2 CM



7.2 CM



货号 / NO : 5003
横波纹竹盖皂盒 / SOAP DISH

尺寸 / DIMENSION : 10.5X2.7 CM

颜色 / COLOR : 灰色 / GREY

材质 / MATERIAL : PP+竹 / PP+BAMBOO

毛重 / G.W : 6 KG

装箱数 / QTY : 72 PCS

外箱尺寸 / OUTER BOX SIZE : 61X29.5X40 CM

包装方式 / PACKING : 12PCS/托盒加收缩,6托/外箱
12 PCS/PALLET,6 PALLETS/CTN

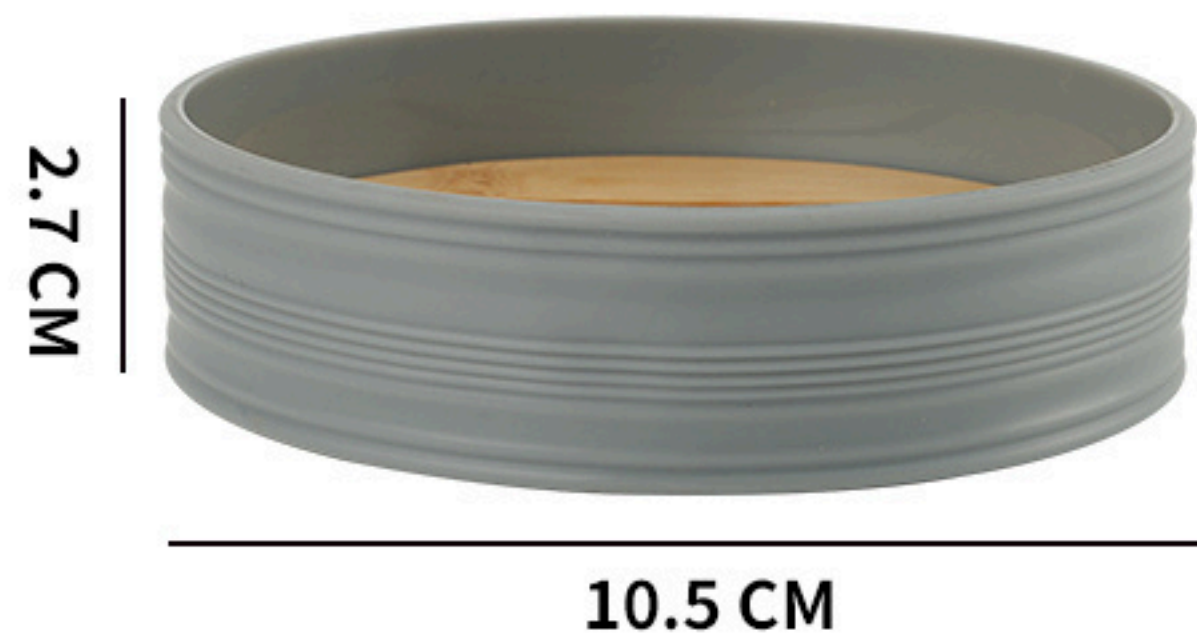



货号 / NO : 5003
横波纹竹盖马桶刷 / TOILET BRUSH

尺寸 / DIMENSION : 9X40.8 CM

颜色 / COLOR : 灰色 / GREY

材质 / MATERIAL : PP+竹 / PP+BAMBOO

毛重 / G.W : 12 KG

装箱数 / QTY : 48 PCS

外箱尺寸 / OUTER BOX SIZE : 57X40X53 CM

包装方式 / PACKING : 12PCS/中盒,4中盒/外箱
12PCS/INNER BOX, 4 INNER BOXES/CARTON

40.8 CM



9 CM



货号 / NO : 5003
横波纹竹盖垃圾桶 / TRASH CAN

尺寸 / DIMENSION : 26X24.8 CM

颜色 / COLOR : 灰色 / GREY

材质 / MATERIAL : PP+竹 / PP+BAMBOO

毛重 / G.W : 10 KG

装箱数 / QTY : 12 PCS

外箱尺寸 / OUTER BOX SIZE : 55X53.2X52 CM

包装方式 / PACKING : 12PCS/外箱
12PCS/CARTON

24.8 CM



26 CM



货号 / NO : 5003

横波纹竹盖棉签罐 / COTTON SWAB JAR

尺寸 / DIMENSION : 8.8X7.8 CM

颜色 / COLOR : 灰色 / GREY

材质 / MATERIAL : PP+竹 / PP+BAMBOO

毛重 / G.W : 7 KG

装箱数 / QTY : 72 PCS

外箱尺寸 / OUTER BOX SIZE : 68.5X33.5X40 CM

包装方式 / PACKING : 12PCS/托盒,6托/外箱

12PCS/PALLET,6 PALLETS/CTN

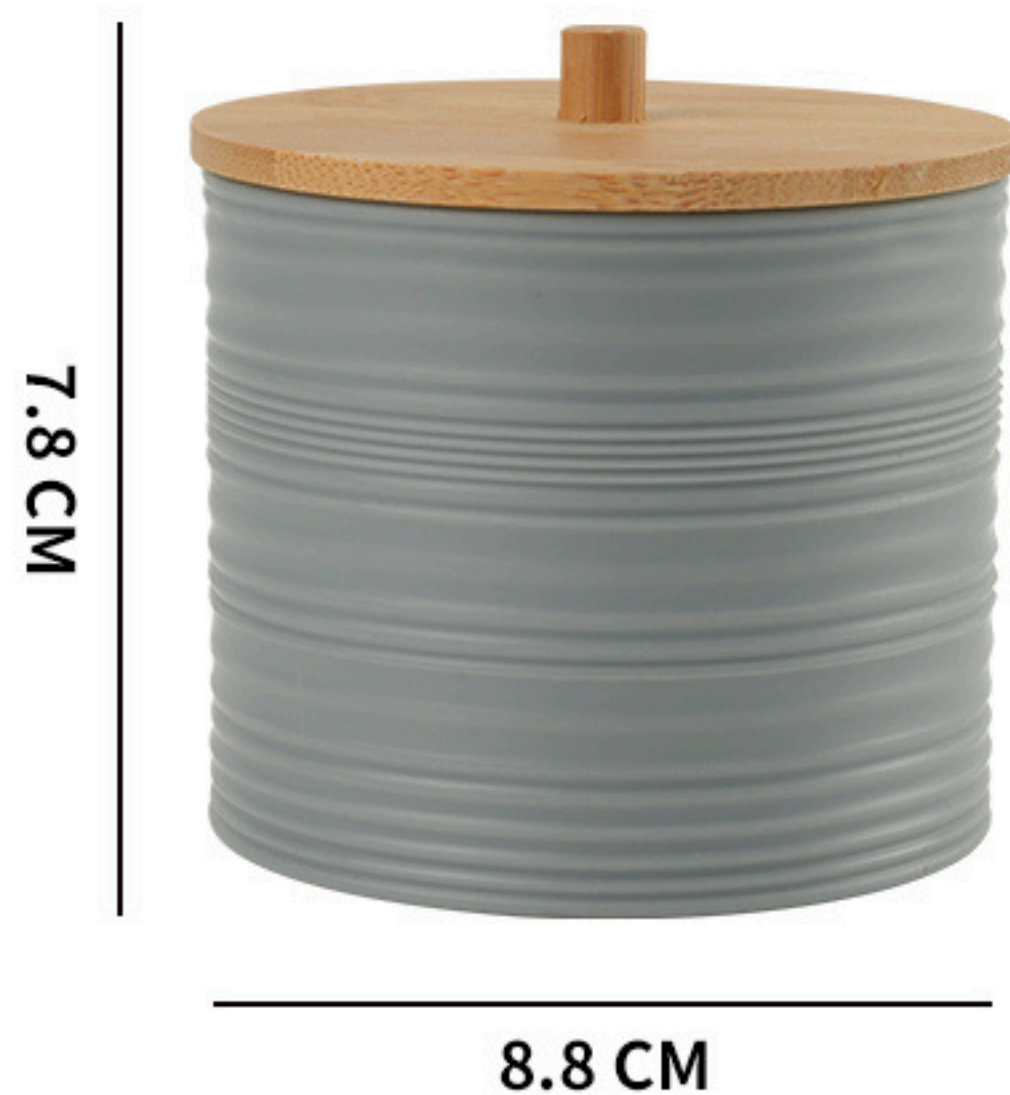



货号 / NO : 3315电镀六件套
6 PIECE BATHROOM ACCESSORIES SET

尺寸 / DIMENSION : -

颜色 / COLOR : 灰色 / GREY

材质 / MATERIAL : PP+ABS

毛重 / G.W : 14.5 KG

装箱数 / QTY : 12 PCS

外箱尺寸 / OUTER BOX SIZE : 61X41.5X62 CM

包装方式 / PACKING : 单套入彩盒,12个彩盒入外箱
1 SET/COLOR BOX,12 BOXES/CTN





货号 / NO : 3315电镀四件套
4 PIECE BATHROOM ACCESSORIES SET

尺寸 / DIMENSION : -

颜色 / COLOR : 灰色 / GREY

材质 / MATERIAL : PP+ABS

毛重 / G.W : 9 KG

装箱数 / QTY : 24 PCS

外箱尺寸 / OUTER BOX SIZE : 67.5X50X29 CM

包装方式 / PACKING : 单套入彩盒,24个彩盒入外箱
1 SET/COLOR BOX,24 BOXES/CTN





货号 / NO : 3315
电镀洗手液瓶 / SOAP DISPENSER

尺寸 / DIMENSION : 6.5X17.5 CM

颜色 / COLOR : 灰色 / GREY

材质 / MATERIAL : PP+ABS

毛重 / G.W : 12 KG

装箱数 / QTY : 96 PCS

外箱尺寸 / OUTER BOX SIZE : 67.5X51.5X38.5 CM

**包装方式 / PACKING : 12个/白拖盒再热收缩,8个拖盒/外箱
12 PCS/PALLET,8 PALLETS/CTN**

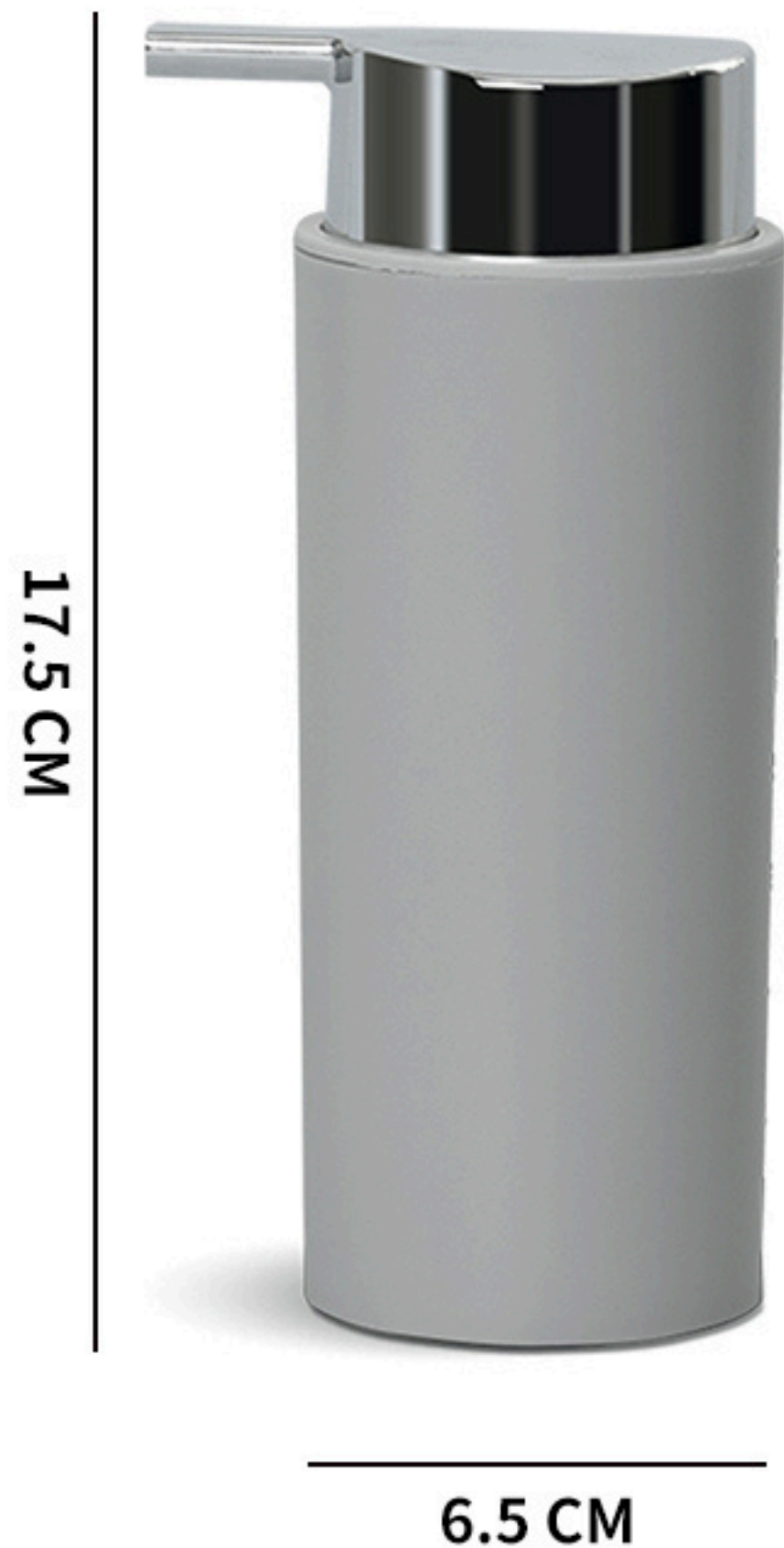



货号 / NO : 3315
电镀牙刷架 / TOOTHBRUSH HOLDER

尺寸 / DIMENSION : 6.5X14 CM

颜色 / COLOR : 灰色 / GREY

材质 / MATERIAL : PP+ABS

毛重 / G.W : 7.7 KG

装箱数 / QTY : 96 PCS

外箱尺寸 / OUTER BOX SIZE : 52X34.5X59 CM

包装方式 / PACKING : 12个/白拖盒再热收缩,8个拖盒/外箱
12 PCS/PALLET,8 PALLETS/CTN

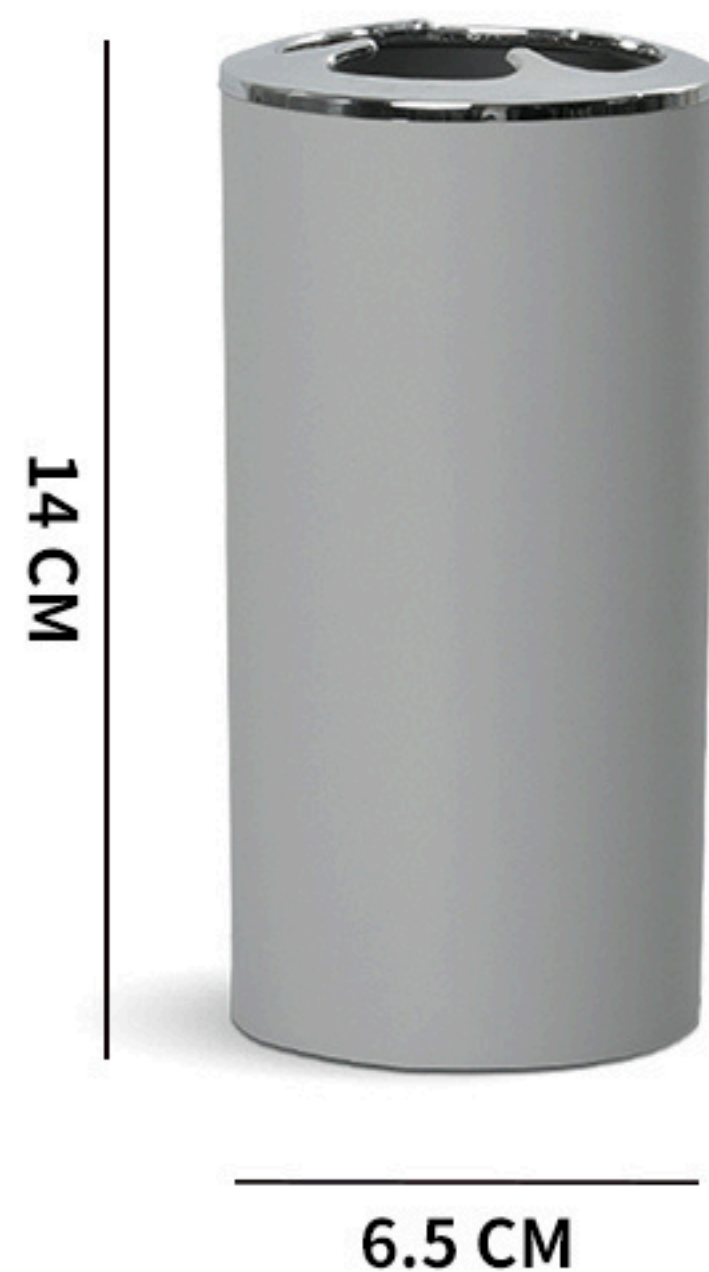



货号 / NO : 3315
口杯 / GARGLE CUP

尺寸 / DIMENSION : 6.5X13 CM

颜色 / COLOR : 灰色 / GREY

材质 / MATERIAL : PP

毛重 / G.W : 7 KG

装箱数 / QTY : 96 PCS

外箱尺寸 / OUTER BOX SIZE : 52X34.5X57 CM

包装方式 / PACKING : 12个/白拖盒再热收缩,8个拖盒/外箱
12 PCS/PALLET,8 PALLETS/CTN

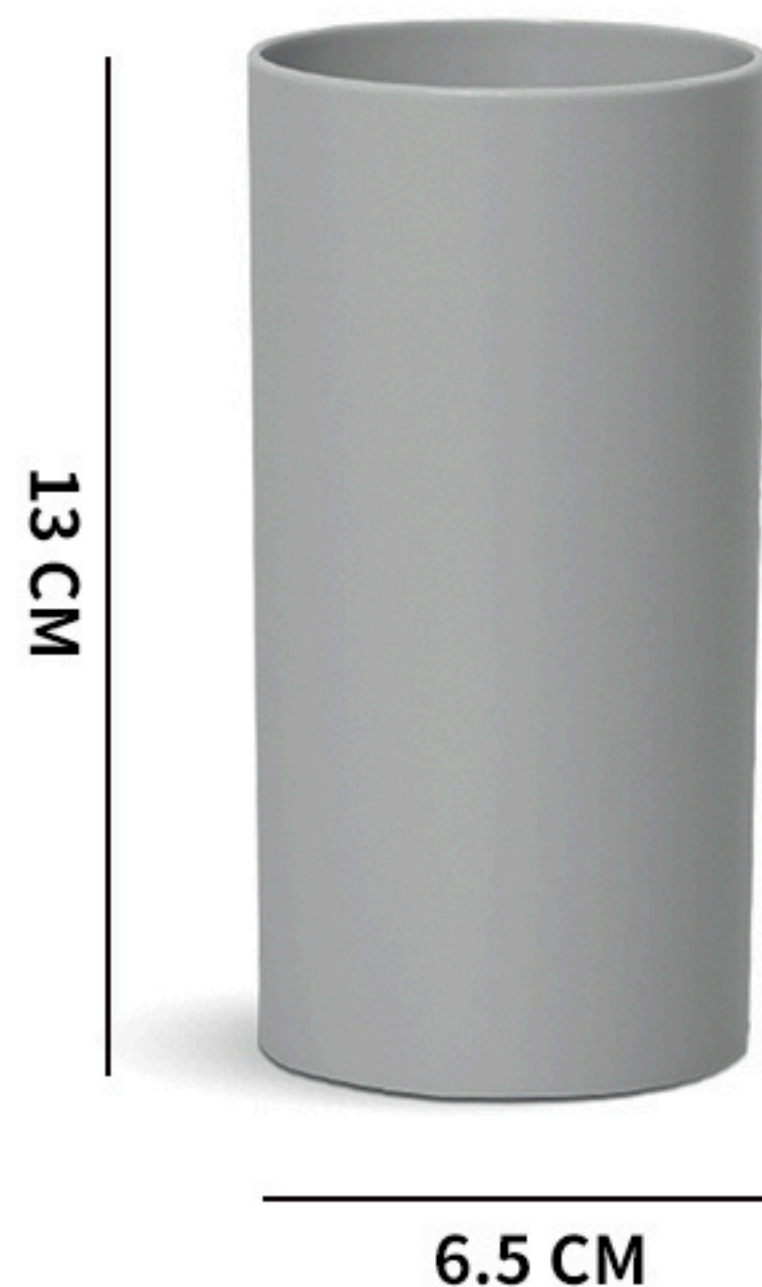



货号 / NO : 3315
皂盒 / SOAP DISH

尺寸 / DIMENSION : 13X9.5X3 CM

颜色 / COLOR : 灰色 / GREY

材质 / MATERIAL : PP

毛重 / G.W : 6.7 KG

装箱数 / QTY : 144 PCS

外箱尺寸 / OUTER BOX SIZE : 45.5X28X41 CM

包装方式 / PACKING : 12个/白拖盒再热收缩,12个拖盒/外箱
12 PCS/PALLET,12 PALLETS/CTN

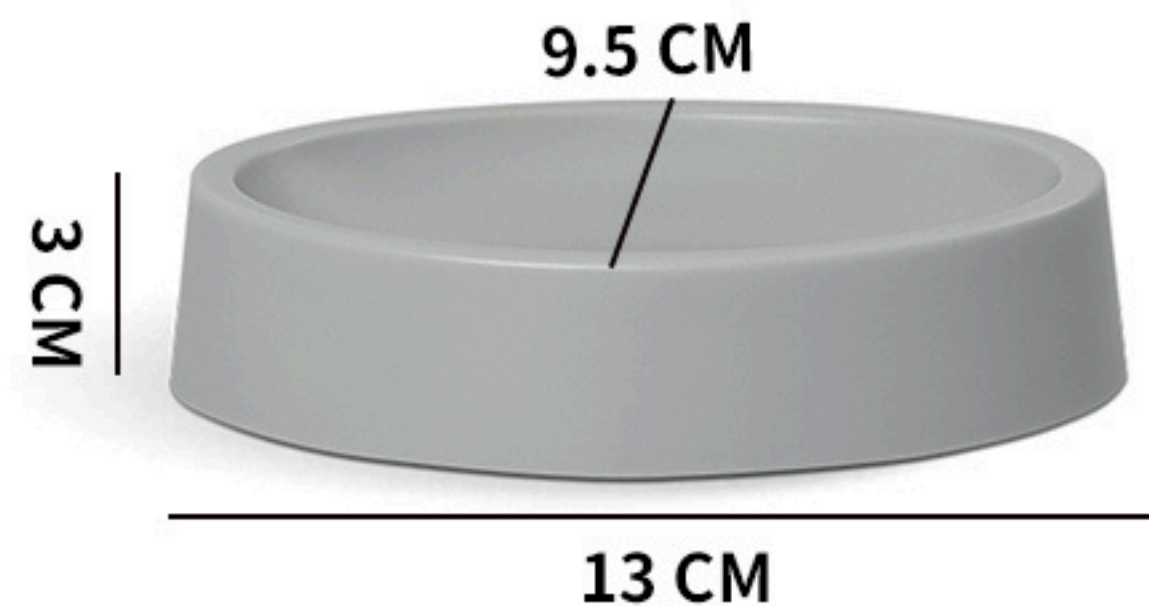



货号 / NO : 3315
电镀马桶刷 / TOILET BRUSH

尺寸 / DIMENSION : 7X39 CM

颜色 / COLOR : 灰色 / GREY

材质 / MATERIAL : PP+ABS

毛重 / G.W : 10.2 KG

装箱数 / QTY : 36 PCS

外箱尺寸 / OUTER BOX SIZE : 74X28.5X32 CM

包装方式 / PACKING : 12个/内盒,3个内盒/外箱
12 PCS/INNER BOX;3 BOXES/CTN

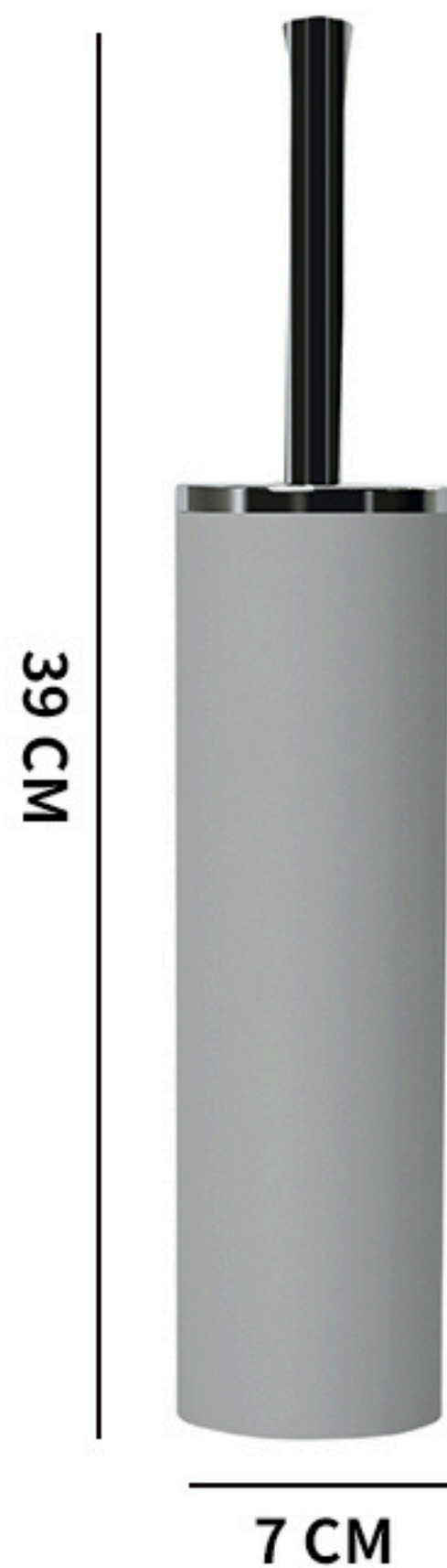



货号 / NO : 3315
电镀垃圾桶 / TRASH CAN

尺寸 / DIMENSION : 18X27 CM

颜色 / COLOR : 灰色 / GREY

材质 / MATERIAL : PP+ABS

毛重 / G.W : 9.5 KG

装箱数 / QTY : 12 PCS

外箱尺寸 / OUTER BOX SIZE : 57X40X47 CM

包装方式 / PACKING : 单个OPP袋,12个/外箱
1 PCS/BAG;12PCS/CTN





货号 / NO : 3317纯色六件套
6 PIECE BATHROOM ACCESSORIES SET

尺寸 / DIMENSION : -

颜色 / COLOR : 灰色 / GREY

材质 / MATERIAL : PP

毛重 / G.W : 9.5 KG

装箱数 / QTY : 12 PCS

外箱尺寸 / OUTER BOX SIZE : 61X41.5X53 CM

包装方式 / PACKING : 单套入彩盒,12个彩盒入外箱
1 SET/COLOR BOX,12 BOXES/CTN





货号 / NO : 3317纯色四件套
4 PIECE BATHROOM ACCESSORIES SET

尺寸 / DIMENSION : -

颜色 / COLOR : 灰色 / GREY

材质 / MATERIAL : PP

毛重 / G.W : 9 KG

装箱数 / QTY : 24 PCS

外箱尺寸 / OUTER BOX SIZE : 67.5X50X29 CM

包装方式 / PACKING : 单套入彩盒,24个彩盒入外箱
1 SET/COLOR BOX,24 BOXES/CTN





货号 / NO : 3317
纯色洗手液瓶 / SOAP DISPENSER

尺寸 / DIMENSION : 6X16 CM

颜色 / COLOR : 灰色 / GREY

材质 / MATERIAL : PP

毛重 / G.W : 10 KG

装箱数 / QTY : 144 PCS

外箱尺寸 / OUTER BOX SIZE : 59.5X45X49.5 CM

包装方式 / PACKING : 12个/白拖盒再热收缩,12个拖盒/外箱
12 PCS/PALLET,12 PALLETS/CTN





货号 / NO : 3317
纯色牙刷架 / TOOTHBRUSH HOLDER

尺寸 / DIMENSION : 6X11 CM

颜色 / COLOR : 灰色 / GREY

材质 / MATERIAL : PP

毛重 / G.W : 8.4 KG

装箱数 / QTY : 144 PCS

外箱尺寸 / OUTER BOX SIZE : 59.5X45X35 CM

包装方式 / PACKING : 12个/白拖盒再热收缩,12个拖盒/外箱
12 PCS/PALLET,12 PALLETS/CTN





货号 / NO : 3317
口杯 / GARGLE CUP

尺寸 / DIMENSION : 6X9.5 CM

颜色 / COLOR : 灰色 / GREY

材质 / MATERIAL : PP

毛重 / G.W : 6.9 KG

装箱数 / QTY : 144 PCS

外箱尺寸 / OUTER BOX SIZE : 59.5X45X31.5 CM

包装方式 / PACKING : 12个/白拖盒再热收缩,12个拖盒/外箱
12 PCS/PALLET,12 PALLETS/CTN

9.5 CM



6 CM



货号 / NO : 3317
皂盒 / SOAP DISH

尺寸 / DIMENSION : 13X9.5X3 CM

颜色 / COLOR : 灰色 / GREY

材质 / MATERIAL : PP

毛重 / G.W : 5.1 KG

装箱数 / QTY : 144 PCS

外箱尺寸 / OUTER BOX SIZE : 45X21X41 CM

包装方式 / PACKING : 12个/白拖盒再热收缩,12个拖盒/外箱
12 PCS/PALLET,12 PALLETS/CTN

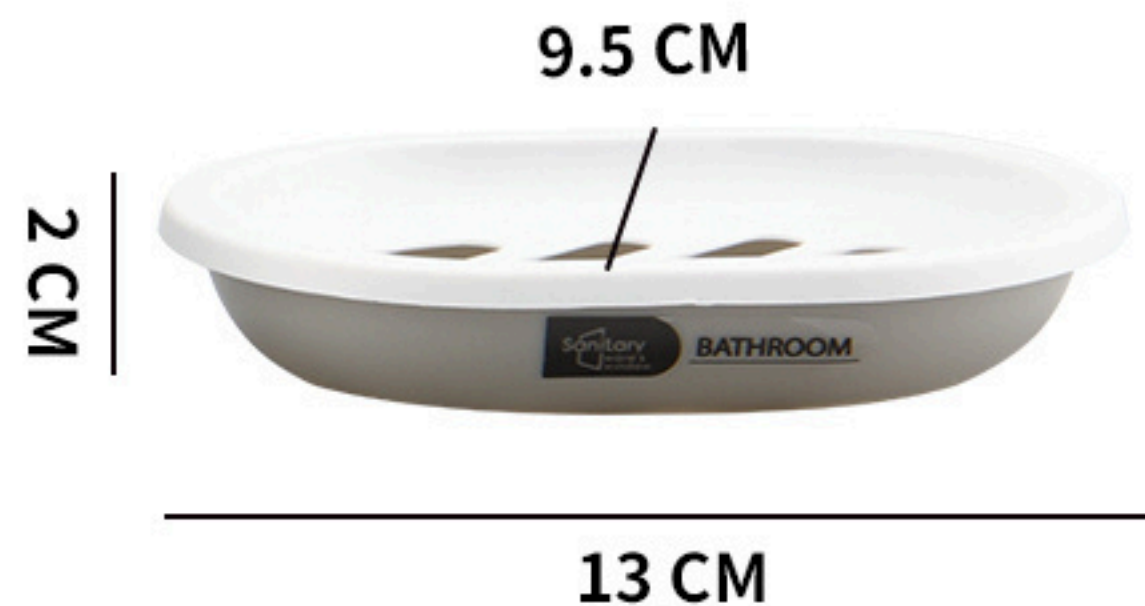



货号 / NO : 3317
纯色马桶刷 / TOILET BRUSH

尺寸 / DIMENSION : 8.5X35 CM

颜色 / COLOR : 灰色 / GREY

材质 / MATERIAL : PP

毛重 / G.W : 4.1 KG

装箱数 / QTY : 24 PCS

外箱尺寸 / OUTER BOX SIZE : 61X40X23.5 CM

包装方式 / PACKING : 6个/自封袋,4个自封袋/外箱
6 PCS/BAG,4 BAGS/CTN





货号 / NO : 3317
纯色垃圾桶 / TRASH CAN

尺寸 / DIMENSION : 19X24 CM

颜色 / COLOR : 灰色 / GREY

材质 / MATERIAL : PP

毛重 / G.W : 7.5 KG

装箱数 / QTY : 24 PCS

外箱尺寸 / OUTER BOX SIZE : 58X41X38.5 CM

包装方式 / PACKING : 24个直接入外箱

24PCS PACKED WITH CARTON





货号 / NO : 6468方形六件套
6 PIECE BATHROOM ACCESSORIES SET

尺寸 / DIMENSION : -

颜色 / COLOR : 灰色 / GREY

材质 / MATERIAL : PP

毛重 / G.W : 12.3 KG

装箱数 / QTY : 12 PCS

外箱尺寸 / OUTER BOX SIZE : 59.5X40.5X53 CM

包装方式 / PACKING : 单套入彩盒,12个彩盒入外箱
1 SET/COLOR BOX,12 BOXES/CTN





货号 / NO : 6468
方形洗手液瓶 / SOAP DISPENSER

尺寸 / DIMENSION : 7X13 CM

颜色 / COLOR : 灰色 / GREY

材质 / MATERIAL : PP

毛重 / G.W : 10.85 KG

装箱数 / QTY : 96 PCS

外箱尺寸 / OUTER BOX SIZE : 62X41.5X56 CM

包装方式 / PACKING : 12个/白拖盒再热收缩,8个拖盒/外箱
12 PCS/PALLET,8 PALLETS/CTN





货号 / NO : 6468
方形牙刷架 / TOOTHBRUSH HOLDER

尺寸 / DIMENSION : 7X12 CM

颜色 / COLOR : 灰色 / GREY

材质 / MATERIAL : PP

毛重 / G.W : 7.8 KG

装箱数 / QTY : 96 PCS

外箱尺寸 / OUTER BOX SIZE : 62X41.5X50 CM

包装方式 / PACKING : 12个/白拖盒再热收缩,8个拖盒/外箱
12 PCS/PALLET,8 PALLETS/CTN





货号 / NO : 6468
方形口杯 / GARGLE CUP

尺寸 / DIMENSION : 7X10 CM

颜色 / COLOR : 灰色 / GREY

材质 / MATERIAL : PP

毛重 / G.W : 6.8 KG

装箱数 / QTY : 96 PCS

外箱尺寸 / OUTER BOX SIZE : 62X41.5X44 CM

包装方式 / PACKING : 12个/白拖盒再热收缩,8个拖盒/外箱
12 PCS/PALLET,8 PALLETS/CTN





货号 / NO : 6468
方形马桶刷 / TOILET BRUSH

尺寸 / DIMENSION : 8X36 CM

颜色 / COLOR : 灰色 / GREY

材质 / MATERIAL : PP

毛重 / G.W : 11.5 KG

装箱数 / QTY : 48 PCS

外箱尺寸 / OUTER BOX SIZE : 61X42X43 CM

包装方式 / PACKING : 6个/中包,8个中包/外箱
6 PCS/INNER BOX;8 BOXES/CTN





货号 / NO : 6468
方形皂盒 / SOAP DISH

尺寸 / DIMENSION : 11X2.5 CM

颜色 / COLOR : 灰色 / GREY

材质 / MATERIAL : PP

毛重 / G.W : 8 KG

装箱数 / QTY : 144 PCS

外箱尺寸 / OUTER BOX SIZE : 49.5X29.5X39.5 CM

包装方式 / PACKING : 12个/内盒,12个内盒/外箱
12 PCS/PALLET,12 PALLETS/CTN

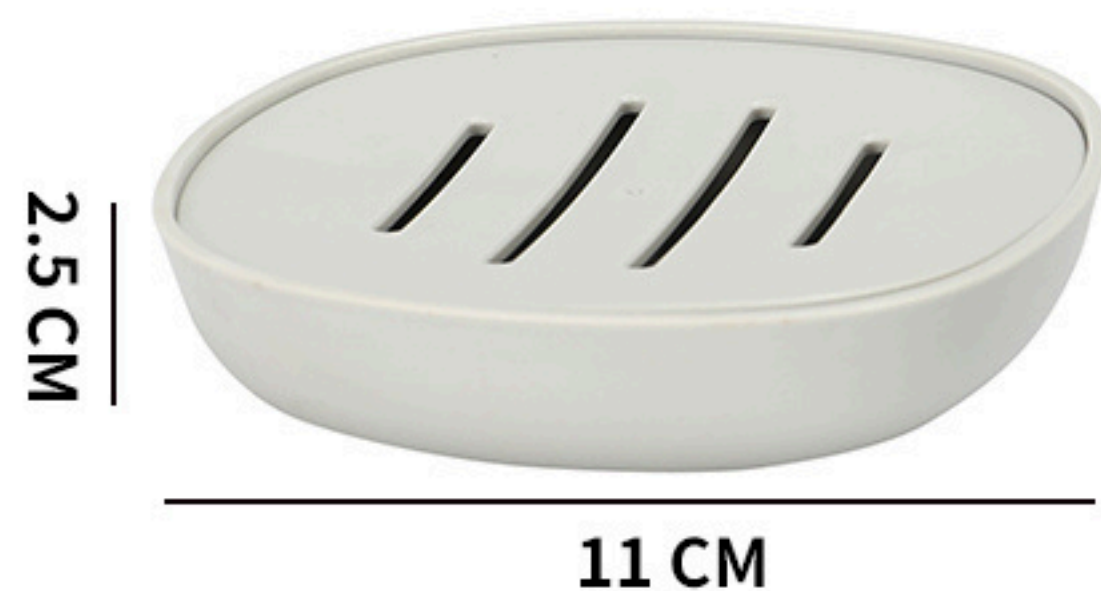



货号 / NO : 6468
方形垃圾桶 / TRASH CAN

尺寸 / DIMENSION : 18X25 CM

颜色 / COLOR : 灰色 / GREY

材质 / MATERIAL : PP

毛重 / G.W : 6 KG

装箱数 / QTY : 12 PCS

外箱尺寸 / OUTER BOX SIZE : 60.5X39.5X55 CM

包装方式 / PACKING : 2个/中包,6个中包/外箱

2 PCS/BAG;6 PCS/CTN

25 CM



18 CM



货号 / NO : 大蜂窝陶瓷四件套
4 PIECE BATHROOM ACCESSORIES SET

尺寸 / DIMENSION : -

颜色 / COLOR : 灰色 / GREY

材质 / MATERIAL : 高温瓷 / HIGH TEMPERATURE CERAMIC

毛重 / G.W : 13 KG

装箱数 / QTY : 12 PCS

外箱尺寸 / OUTER BOX SIZE : 44X25X43 CM

包装方式 / PACKING : 单个/彩盒,12套/外箱

1 SET/COLOR BOX,12 BOXES/CTN

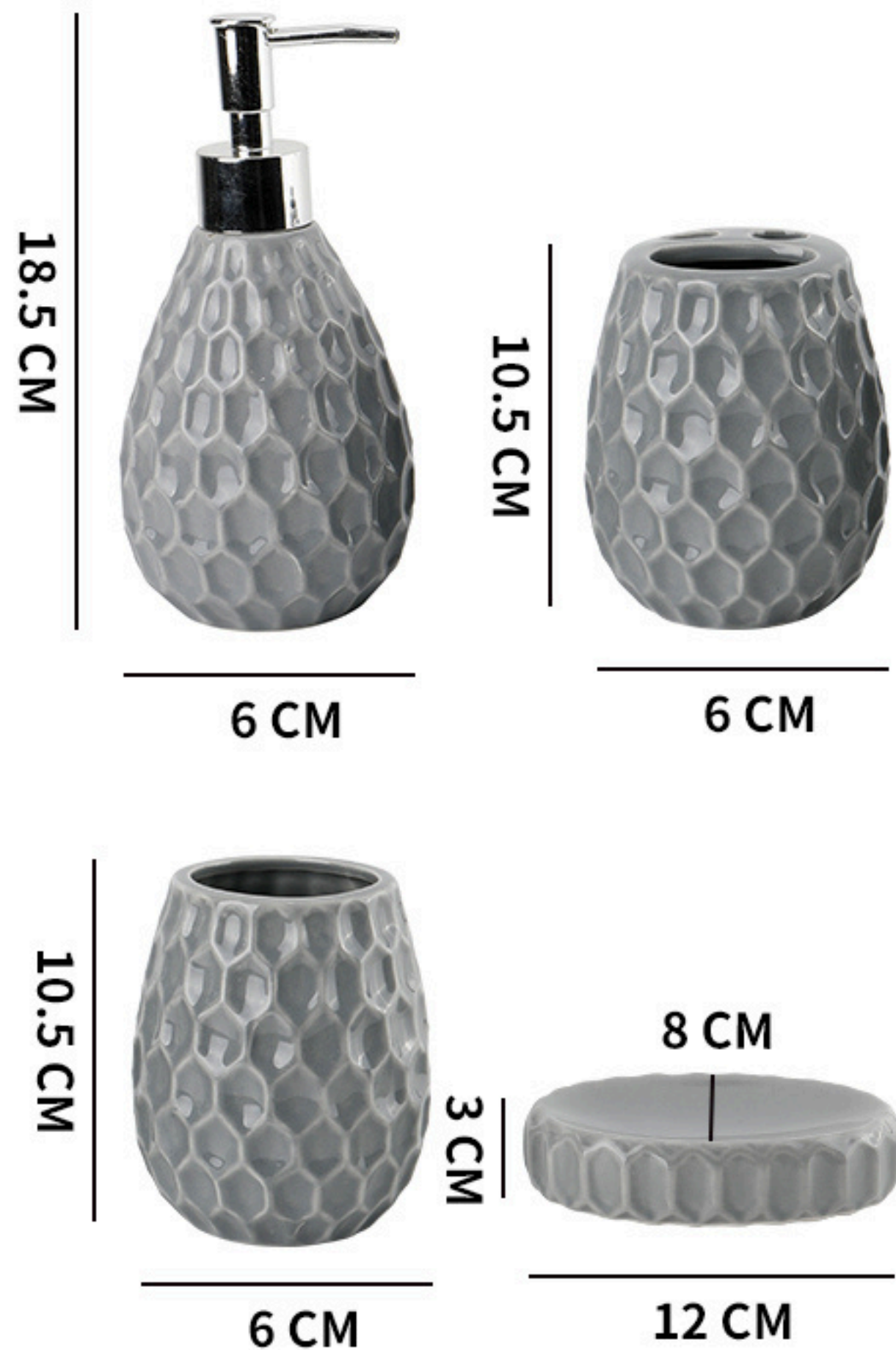



**货号 / NO : 大蜂窝陶瓷
洗手液瓶 / SOAP DISPENSER**

尺寸 / DIMENSION : 6X18.5 CM

颜色 / COLOR : 灰色 / GREY

材质 / MATERIAL : 高温瓷 / HIGH TEMPERATURE CERAMIC

毛重 / G.W : 12.9 KG

装箱数 / QTY : 48 PCS

外箱尺寸 / OUTER BOX SIZE : 53.5X36.5X39.5 CM

包装方式 / PACKING : 6个/井字格包装

1PCS/BUBLE BAG 6PCS/TIC-TAC-TOE BROWN PAER CARD

18.5 CM



6 CM



货号 / NO : 大蜂窝陶瓷
单色牙刷架 / TOOTHBRUSH HOLDER

尺寸 / DIMENSION : 6X10.5 CM

颜色 / COLOR : 灰色 / GREY

材质 / MATERIAL : 高温瓷 / HIGH TEMPERATURE CERAMIC

毛重 / G.W : 11 KG

装箱数 / QTY : 48 PCS

外箱尺寸 / OUTER BOX SIZE : 37X27X49.5 CM

包装方式 / PACKING : 6个/井字格包装

1PCS/BUBLE BAG 6PCS/TIC-TAC-TOE BROWN PAER CARD





**货号 / NO : 大蜂窝陶瓷
单色口杯 / GARGLE CUP**

尺寸 / DIMENSION : 6X10.5 CM

颜色 / COLOR : 灰色 / GREY

材质 / MATERIAL : 高温瓷 / HIGH TEMPERATURE CERAMIC

毛重 / G.W : 11.7 KG

装箱数 / QTY : 48 PCS

外箱尺寸 / OUTER BOX SIZE : 37X27X49.5 CM

包装方式 / PACKING : 6个/井字格包装

1PCS/BUBLE BAG 6PCS/TIC-TAC-TOE BROWN PAER CARD





**货号 / NO : 大蜂窝陶瓷
单色皂盒 / SOAP DISH**

尺寸 / DIMENSION : 12X8X3 CM

颜色 / COLOR : 灰色 / GREY

材质 / MATERIAL : 高温瓷 / HIGH TEMPERATURE CERAMIC

毛重 / G.W : 9.2 KG

装箱数 / QTY : 48 PCS

外箱尺寸 / OUTER BOX SIZE : 41X21.5X28.5 CM

包装方式 / PACKING : 6个/井字格包装

1PCS/BUBLE BAG 6PCS/TIC-TAC-TOE BROWN PAER CARD

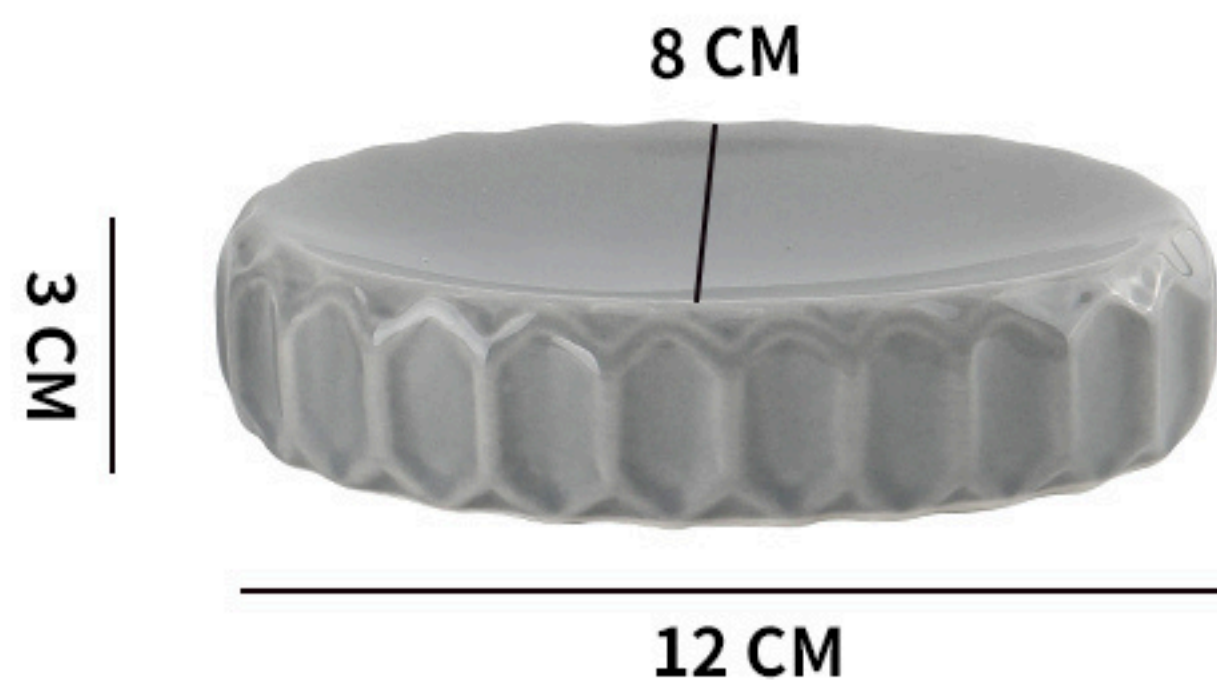



货号 / NO : 人脸陶瓷四件套
4 PIECE BATHROOM ACCESSORIES SET

尺寸 / DIMENSION : -

颜色 / COLOR : 灰色 / GREY

材质 / MATERIAL : 高温瓷 / HIGH TEMPERATURE CERAMIC

毛重 / G.W : 15 KG

装箱数 / QTY : 12 PCS

外箱尺寸 / OUTER BOX SIZE : 52X27X44 CM

包装方式 / PACKING : 单个/彩盒,12套/外箱

1 SET/COLOR BOX,12 BOXES/CTN

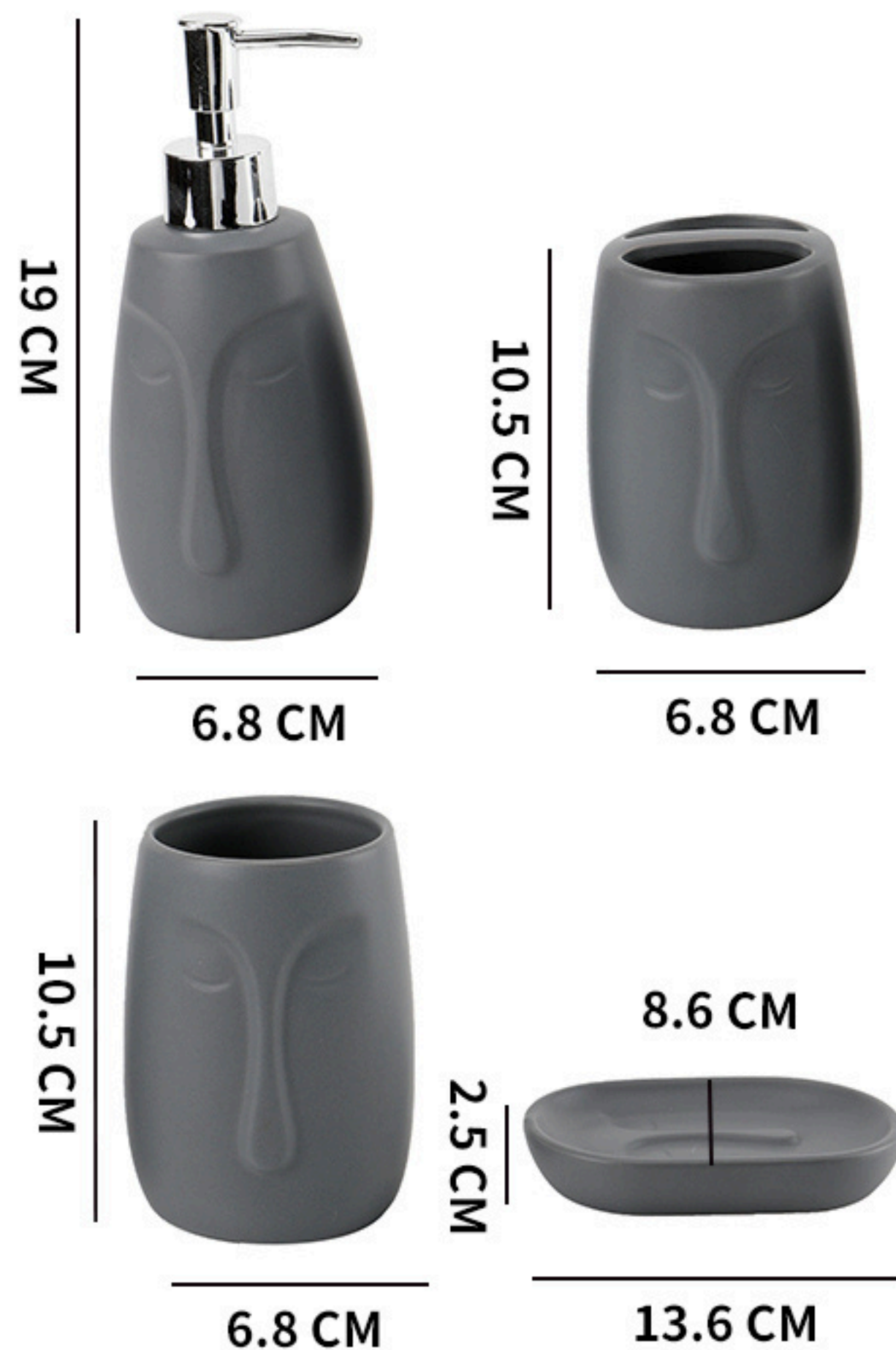



货号 / NO : 树叶瓶陶瓷四件套
4 PIECE BATHROOM ACCESSORIES SET

尺寸 / DIMENSION : -

颜色 / COLOR : 灰色 / GREY

材质 / MATERIAL : 高温瓷 / HIGH TEMPERATURE CERAMIC

毛重 / G.W : 14 KG

装箱数 / QTY : 12 PCS

外箱尺寸 / OUTER BOX SIZE : 50X26X46 CM

包装方式 / PACKING : 单个/彩盒,12套/外箱

1 SET/COLOR BOX,12 BOXES/CTN





货号 / NO : 树叶瓶陶瓷
单色洗手液瓶 / SOAP DISPENSER

尺寸 / DIMENSION : 8X17 CM

颜色 / COLOR : 灰色 / GREY

材质 / MATERIAL : 高温瓷 / HIGH TEMPERATURE CERAMIC

毛重 / G.W : 13.8 KG

装箱数 / QTY : 48 PCS

外箱尺寸 / OUTER BOX SIZE : 48X32X45 CM

包装方式 / PACKING : 6个/井字格包装

1PCS/BUBLE BAG 6PCS/TIC-TAC-TOE BROWN PAER CARD

17 CM



8 CM



**货号 / NO : 树叶瓶陶瓷
单色牙刷架 / TOOTHBRUSH HOLDER**

尺寸 / DIMENSION : 6X11 CM

颜色 / COLOR : 灰色 / GREY

材质 / MATERIAL : 高温瓷 / HIGH TEMPERATURE CERAMIC

毛重 / G.W : 12 KG

装箱数 / QTY : 48 PCS

外箱尺寸 / OUTER BOX SIZE : 51X34X25 CM

包装方式 / PACKING : 6个/井字格包装

1PCS/BUBLE BAG 6PCS/TIC-TAC-TOE BROWN PAER CARD

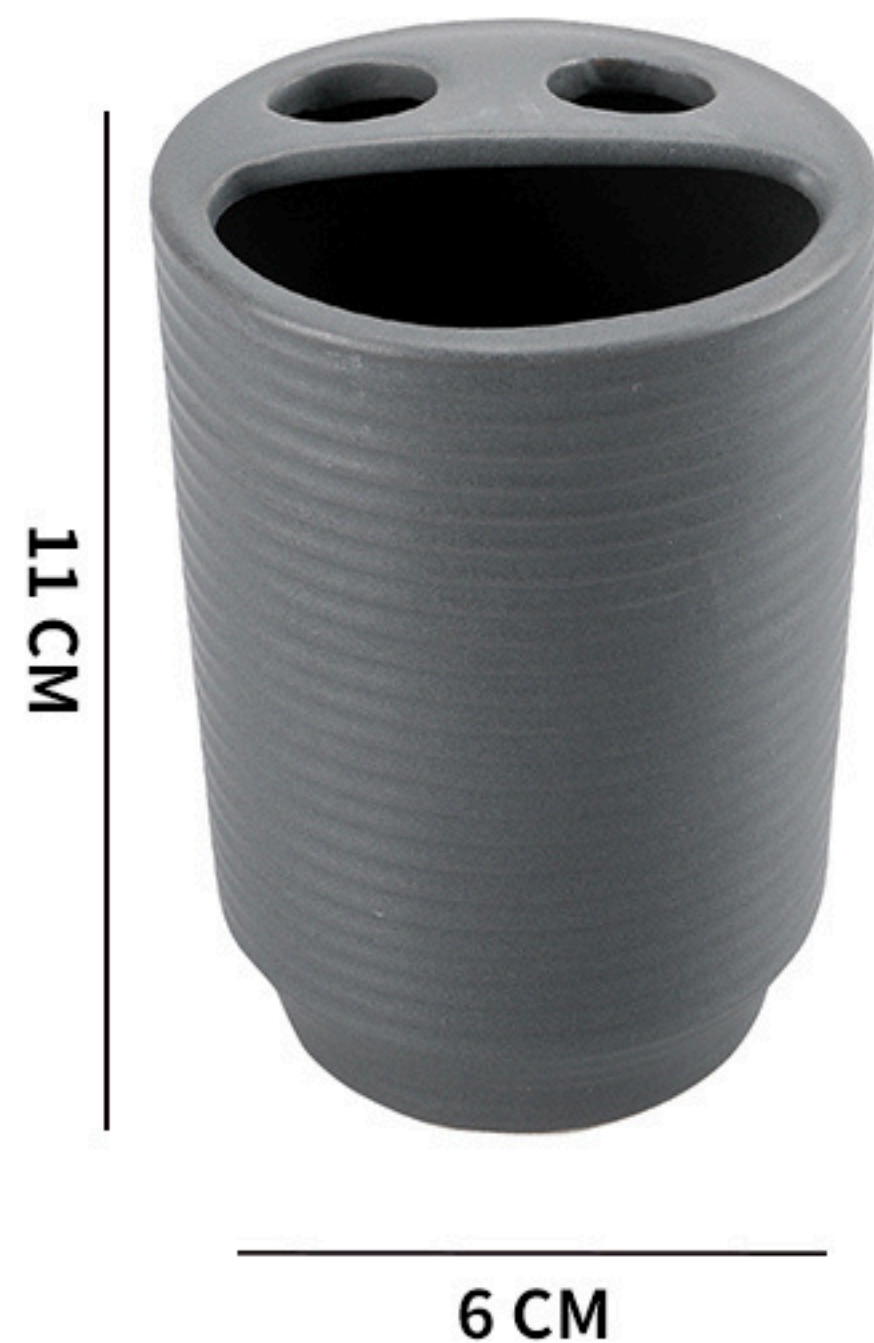



**货号 / NO : 树叶瓶陶瓷
单色漱口杯 / GARGLE CUP**

尺寸 / DIMENSION : 7X10.5 CM

颜色 / COLOR : 灰色 / GREY

材质 / MATERIAL : 高温瓷 / HIGH TEMPERATURE CERAMIC

毛重 / G.W : 12 KG

装箱数 / QTY : 48 PCS

外箱尺寸 / OUTER BOX SIZE : 51X34X25 CM

包装方式 / PACKING : 6个/井字格包装

1PCS/BUBLE BAG 6PCS/TIC-TAC-TOE BROWN PAER CARD





**货号 / NO : 树叶瓶陶瓷
单色皂盒 / SOAP DISH**

尺寸 / DIMENSION : 12.5X8.5X3 CM

颜色 / COLOR : 灰色 / GREY

材质 / MATERIAL : 高温瓷 / HIGH TEMPERATURE CERAMIC

毛重 / G.W : 11 KG

装箱数 / QTY : 48 PCS

外箱尺寸 / OUTER BOX SIZE : 42X24X25 CM

包装方式 / PACKING : 6个/井字格包装

1PCS/BUBLE BAG 6PCS/TIC-TAC-TOE BROWN PAER CARD





货号 / NO : 树桩陶瓷四件套
4 PIECE BATHROOM ACCESSORIES SET

尺寸 / DIMENSION : -

颜色 / COLOR : 灰色 / GREY

材质 / MATERIAL : 高温瓷 / HIGH TEMPERATURE CERAMIC

毛重 / G.W : 15 KG

装箱数 / QTY : 12 PCS

外箱尺寸 / OUTER BOX SIZE : 52X27X44 CM

包装方式 / PACKING : 单个/彩盒,12套/外箱

1 SET/COLOR BOX,12 BOXES/CTN





货号 / NO : 竖条纹陶瓷四件套
4 PIECE BATHROOM ACCESSORIES SET

尺寸 / DIMENSION : -

颜色 / COLOR : 灰色 / GREY

材质 / MATERIAL : 高温瓷 / HIGH TEMPERATURE CERAMIC

毛重 / G.W : 14 KG

装箱数 / QTY : 12 PCS

外箱尺寸 / OUTER BOX SIZE : 50X26X45 CM

包装方式 / PACKING : 单个/彩盒,12套/外箱

1 SET/COLOR BOX,12 BOXES/CTN

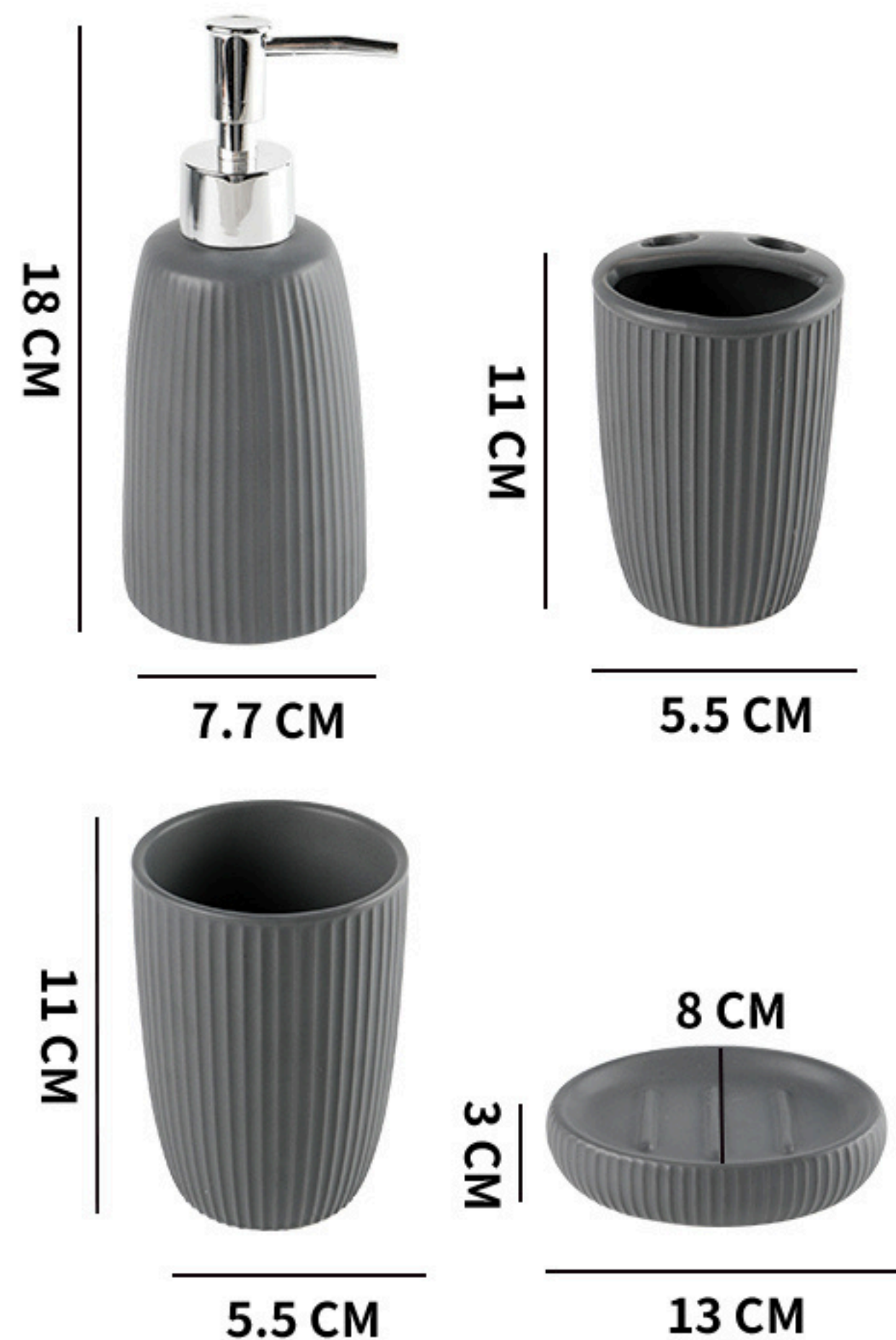

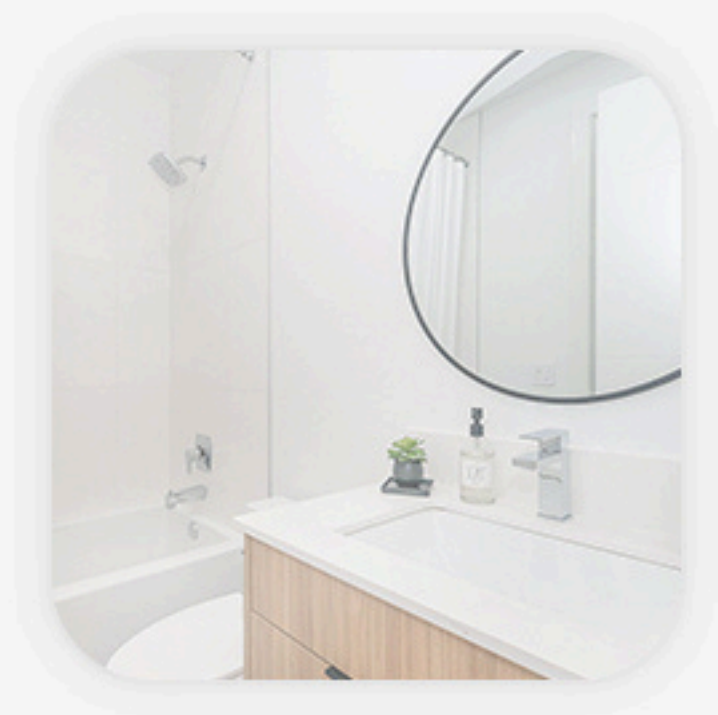

货号 / NO : -
陶瓷化妆棉罐 / MAKEUP COTTON JAR

尺寸 / DIMENSION : -

颜色 / COLOR : 灰色 / GREY

材质 / MATERIAL : 陶瓷+竹木 / CERAMIC+BAMBOO

毛重 / G.W : -

装箱数 / QTY : 48 PCS

外箱尺寸 / OUTER BOX SIZE : -

包装方式 / PACKING : 6个/井字格包装

1PCS/BUBLE BAG,48 BOXES/CTN





货号 / NO : 陶瓷印花四件套-灯塔
4 PIECE BATHROOM ACCESSORIES SET

尺寸 / DIMENSION : -

颜色 / COLOR : -

材质 / MATERIAL : 陶瓷 / CERAMIC

毛重 / G.W : 14 KG

装箱数 / QTY : 12 PCS

外箱尺寸 / OUTER BOX SIZE : 52X26X46 CM

包装方式 / PACKING : 单个/彩盒,12套/外箱

1 SET/COLOR BOX,12 BOXES/CTN



6 CM



5.5 CM



5.5 CM



12.5 CM



货号 / NO : -

陶瓷印花洗手液瓶-灯塔/ SOAP DISPENSER

尺寸 / DIMENSION : 6X20 CM

颜色 / COLOR : -

材质 / MATERIAL : 陶瓷 / CERAMIC

毛重 / G.W : 15 KG

装箱数 / QTY : 48 PCS

外箱尺寸 / OUTER BOX SIZE : 46X32X43 CM

包装方式 / PACKING : 6个/井字格包装

1PCS/BUBLE BAG,48 PCS/CTN

20 CM



6 CM



货号 / NO : -
陶瓷印花牙刷架-灯塔/ TOOTHBRUSH HOLDER

尺寸 / DIMENSION : 5.5X10 CM

颜色 / COLOR : -

材质 / MATERIAL : 陶瓷 / CERAMIC

毛重 / G.W : 14 KG

装箱数 / QTY : 48 PCS

外箱尺寸 / OUTER BOX SIZE : 49X34X24 CM

包装方式 / PACKING : 6个/井字格包装

1PCS/BUBLE BAG,48 PCS/CTN





货号 / NO : -
陶瓷印花口杯-灯塔/ GARGLE CUP

尺寸 / DIMENSION : 5.5X10 CM

颜色 / COLOR : -

材质 / MATERIAL : 陶瓷 / CERAMIC

毛重 / G.W : 14 KG

装箱数 / QTY : 48 PCS

外箱尺寸 / OUTER BOX SIZE : 49X34X24 CM

包装方式 / PACKING : 6个/井字格包装

1PCS/BUBLE BAG,48 PCS/CTN





货号 / NO : -
陶瓷印花皂盒-灯塔 / SOAP DISH

尺寸 / DIMENSION : 12.5X9X3 CM

颜色 / COLOR : -

材质 / MATERIAL : 陶瓷 / CERAMIC

毛重 / G.W : 10 KG

装箱数 / QTY : 48 PCS

外箱尺寸 / OUTER BOX SIZE : 44X28X20 CM

包装方式 / PACKING : 6个/井字格包装

1PCS/BUBLE BAG,48 PCS/CTN





货号 / NO : -

陶瓷印花马桶刷-灯塔 / TOILET BRUSH

尺寸 / DIMENSION : 10X39 CM

颜色 / COLOR : -

材质 / MATERIAL : 陶瓷 / CERAMIC

毛重 / G.W : 11 KG

装箱数 / QTY : 12 PCS

外箱尺寸 / OUTER BOX SIZE : 35X24X31 CM

包装方式 / PACKING : 彩盒

1 SET/COLOR BOX, 12 BOXES/CTN





货号 / NO : 陶瓷印花四件套-棱镜
4 PIECE BATHROOM ACCESSORIES SET

尺寸 / DIMENSION : -

颜色 / COLOR : -

材质 / MATERIAL : 陶瓷 / CERAMIC

毛重 / G.W : 14 KG

装箱数 / QTY : 12 PCS

外箱尺寸 / OUTER BOX SIZE : 52X26X46 CM

包装方式 / PACKING : 单个/彩盒,12套/外箱

1 SET/COLOR BOX,12 BOXES/CTN

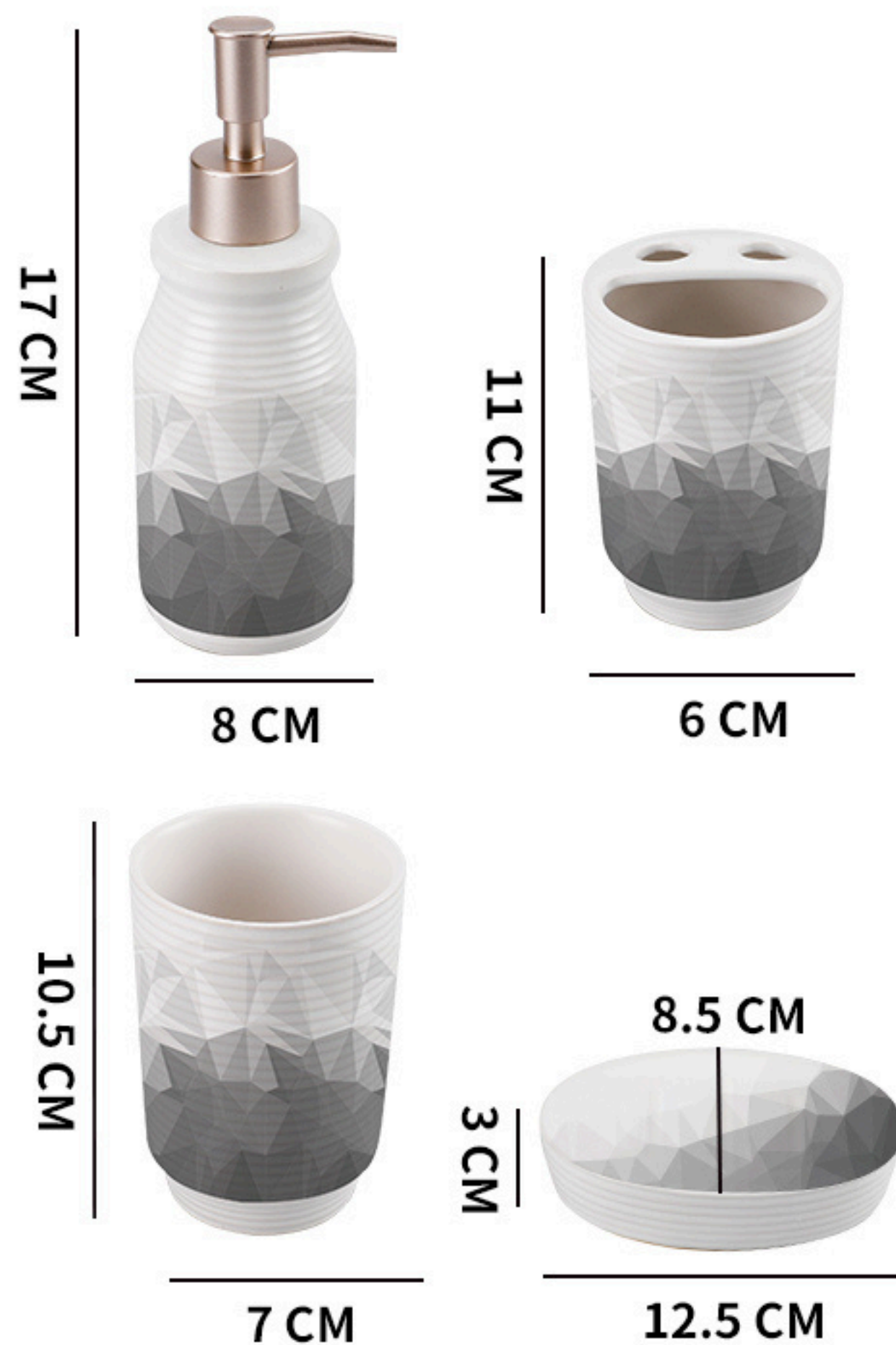



货号 / NO : 钻石款陶瓷四件套
4 PIECE BATHROOM ACCESSORIES SET

尺寸 / DIMENSION : -

颜色 / COLOR : 灰色 / GREY

材质 / MATERIAL : 高温瓷 / HIGH TEMPERATURE CERAMIC

毛重 / G.W : 14 KG

装箱数 / QTY : 12 PCS

外箱尺寸 / OUTER BOX SIZE : 50X26X46 CM

包装方式 / PACKING : 单个/彩盒,12套/外箱

1 SET/COLOR BOX,12 BOXES/CTN

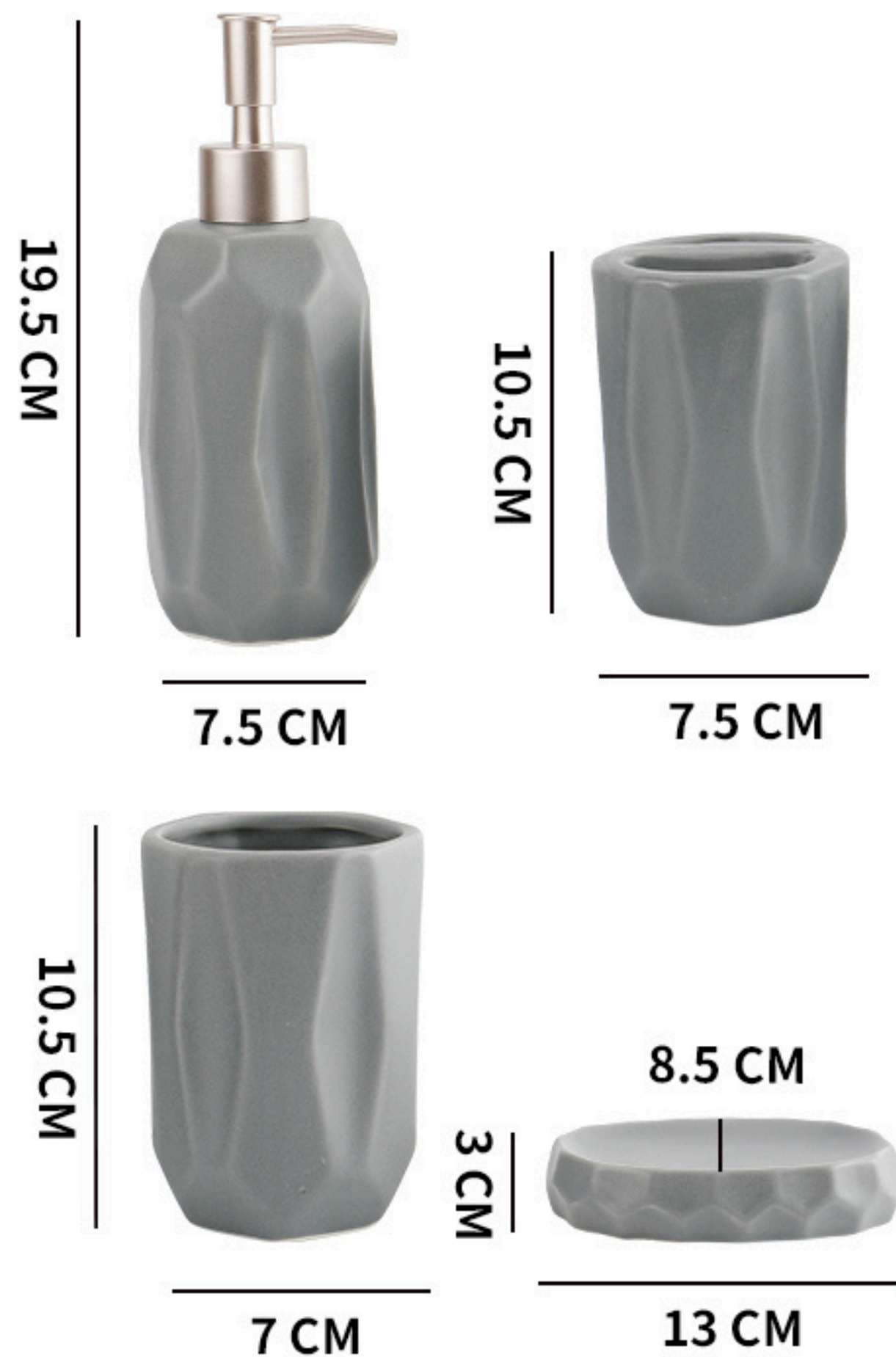



货号 / NO : 麻面树脂四件套
4 PIECE BATHROOM ACCESSORIES SET

尺寸 / DIMENSION : -

颜色 / COLOR : 灰色 / GREY

材质 / MATERIAL : 树脂 / RESIN

毛重 / G.W : 21 KG

装箱数 / QTY : 18 PCS

外箱尺寸 / OUTER BOX SIZE : 60X40X60 CM

包装方式 / PACKING : 彩盒

1 SET/COLOR BOX,18 BOXES/CTN

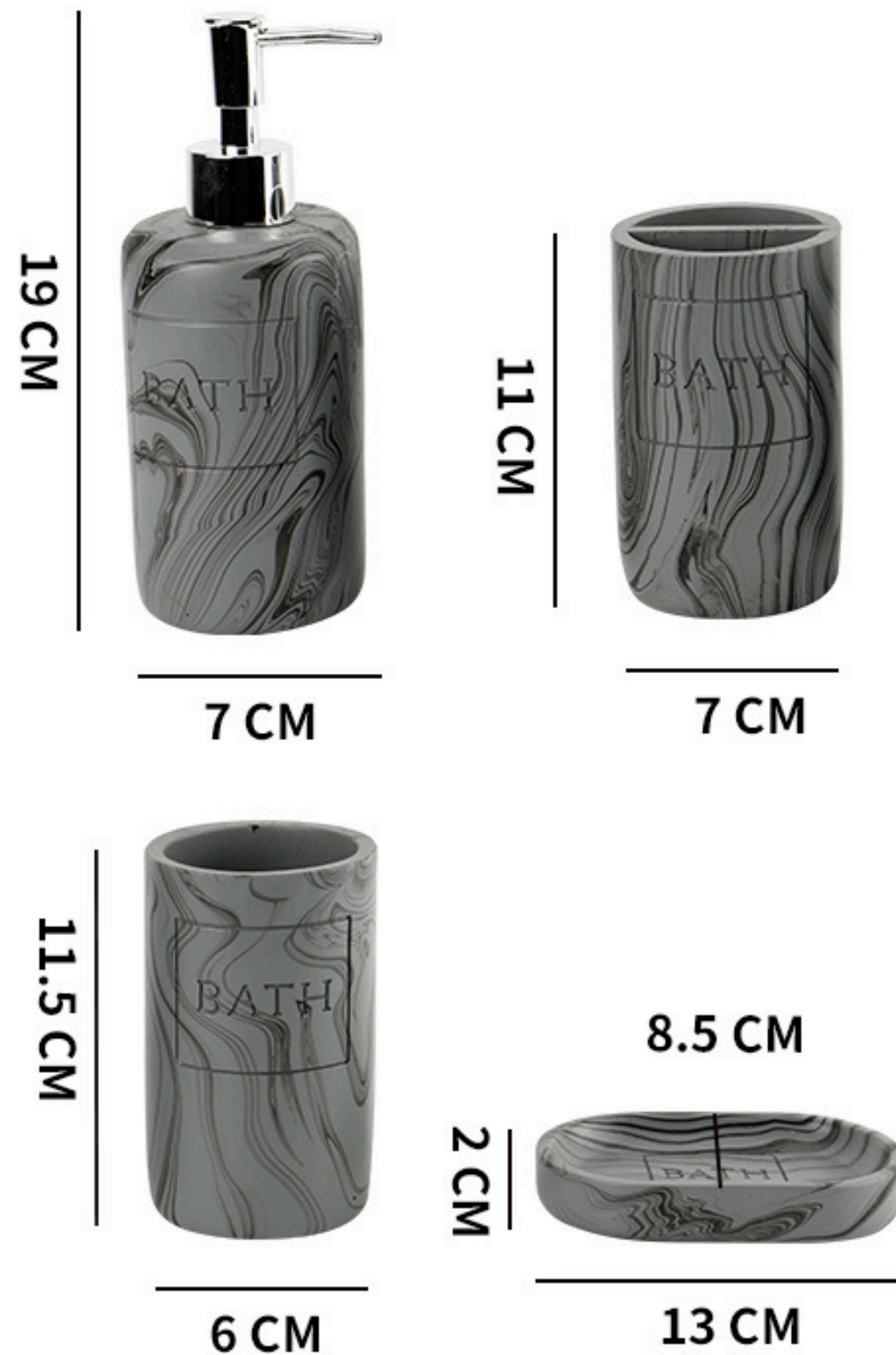



货号 / NO : 麻面树脂四件套
4 PIECE BATHROOM ACCESSORIES SET

尺寸 / DIMENSION : -

颜色 / COLOR : 灰色 / GREY

材质 / MATERIAL : 树脂 / RESIN

毛重 / G.W : 21 KG

装箱数 / QTY : 18 PCS

外箱尺寸 / OUTER BOX SIZE : 60X40X60 CM

包装方式 / PACKING : 彩盒

1 SET/COLOR BOX,18 BOXES/CTN

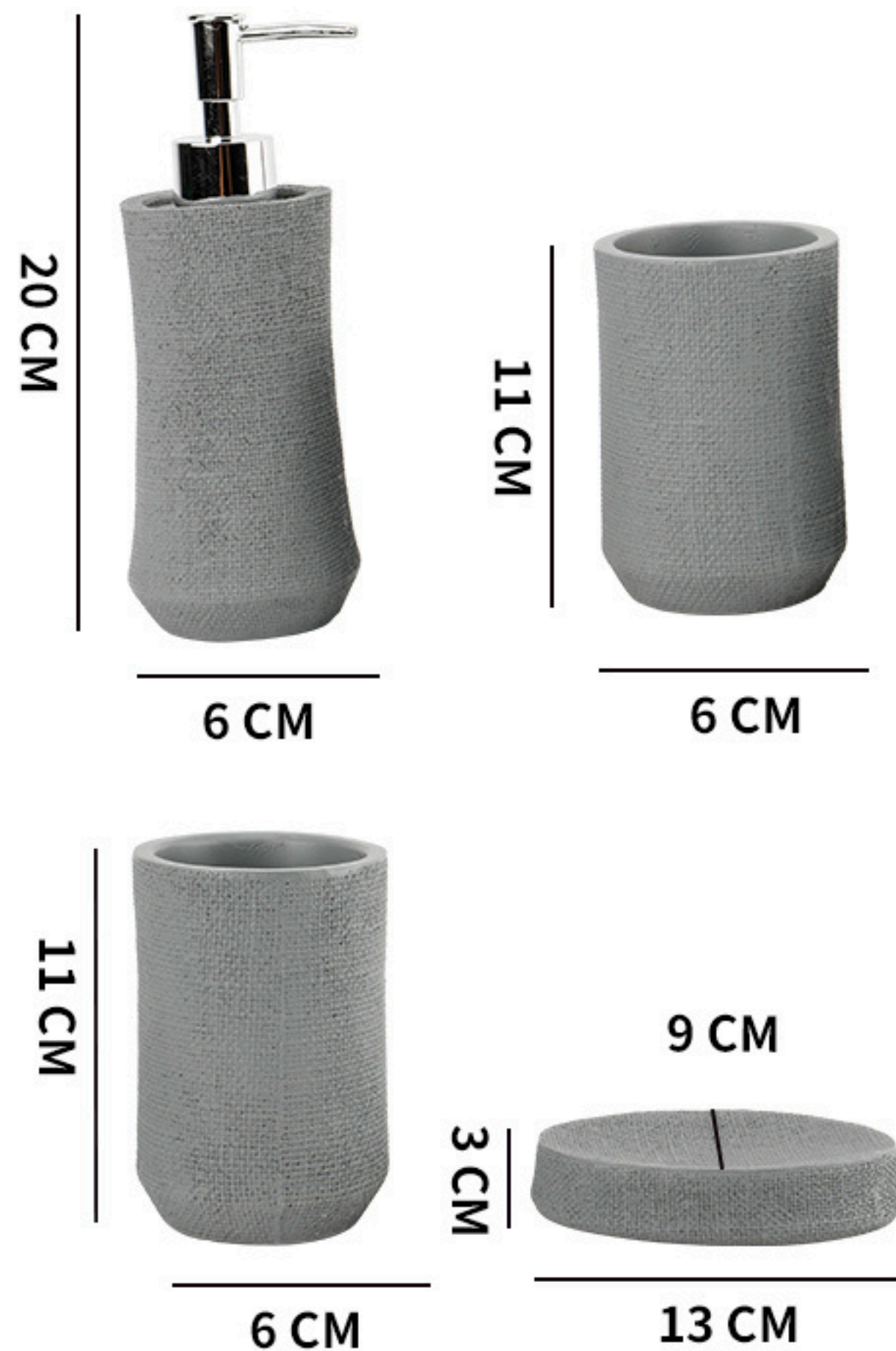



Color Card



货号 / NO : JS185324
3D碎石纹浴帘 / SHOWER CURTAIN

尺寸 / DIMENSION : 180X180 CM

颜色 / COLOR : 灰色 / GREY

材质 / MATERIAL : PEVA

毛重 / G.W : 17.5 KG

装箱数 / QTY : 48 PCS

外箱尺寸 / OUTER BOX SIZE : 46X31X35 CM

包装方式 / PACKING : 单个纸卡装,6个/袋子,8袋/外箱
1PC/PRINTED HEAD CARD,6 PCS/BAG,8 BAGS/CTN





货号 / NO : JS160003
PEVA纯色浴帘 / SHOWER CURTAIN

尺寸 / DIMENSION : 180X180 CM

颜色 / COLOR : 灰色 / GREY

材质 / MATERIAL : PEVA

毛重 / G.W : 17.5 KG

装箱数 / QTY : 48 PCS

外箱尺寸 / OUTER BOX SIZE : 46X31X35 CM

包装方式 / PACKING : 单个纸卡装,6个/袋子,8袋/外箱
1PC/PRINTED HEAD CARD,6 PCS/BAG,8 BAGS/CTN

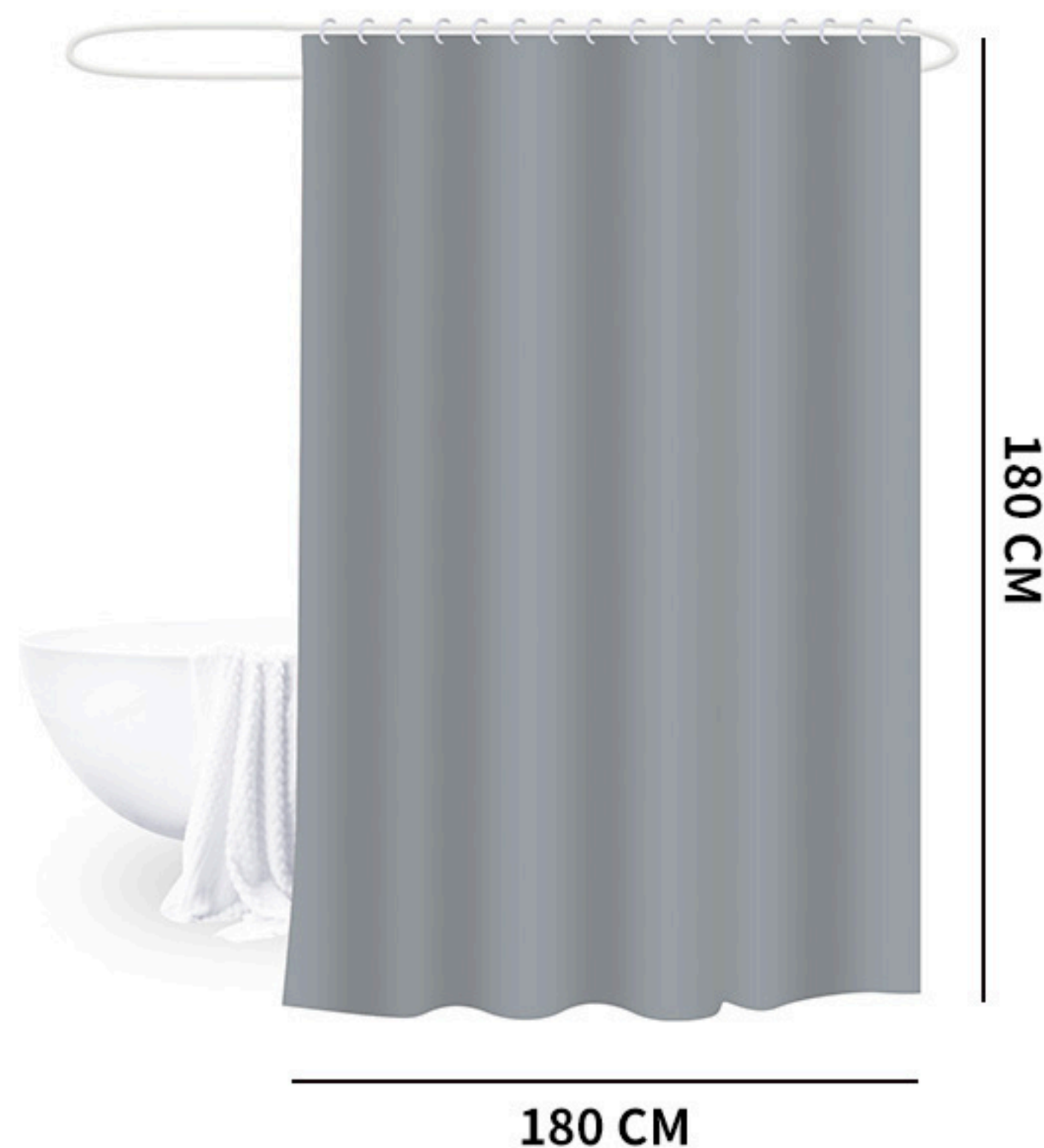



货号 / NO : JS160047
PEVA拼接浴帘 / SHOWER CURTAIN

尺寸 / DIMENSION : 180X200 CM

颜色 / COLOR : 灰色 / GREY

材质 / MATERIAL : PEVA

毛重 / G.W : 20.2 KG

装箱数 / QTY : 48 PCS

外箱尺寸 / OUTER BOX SIZE : 46X31X35 CM

包装方式 / PACKING : 单个纸卡装,6个/袋子,8袋/外箱
1PC/PRINTED HEAD CARD,6 PCS/BAG,8 BAGS/CTN

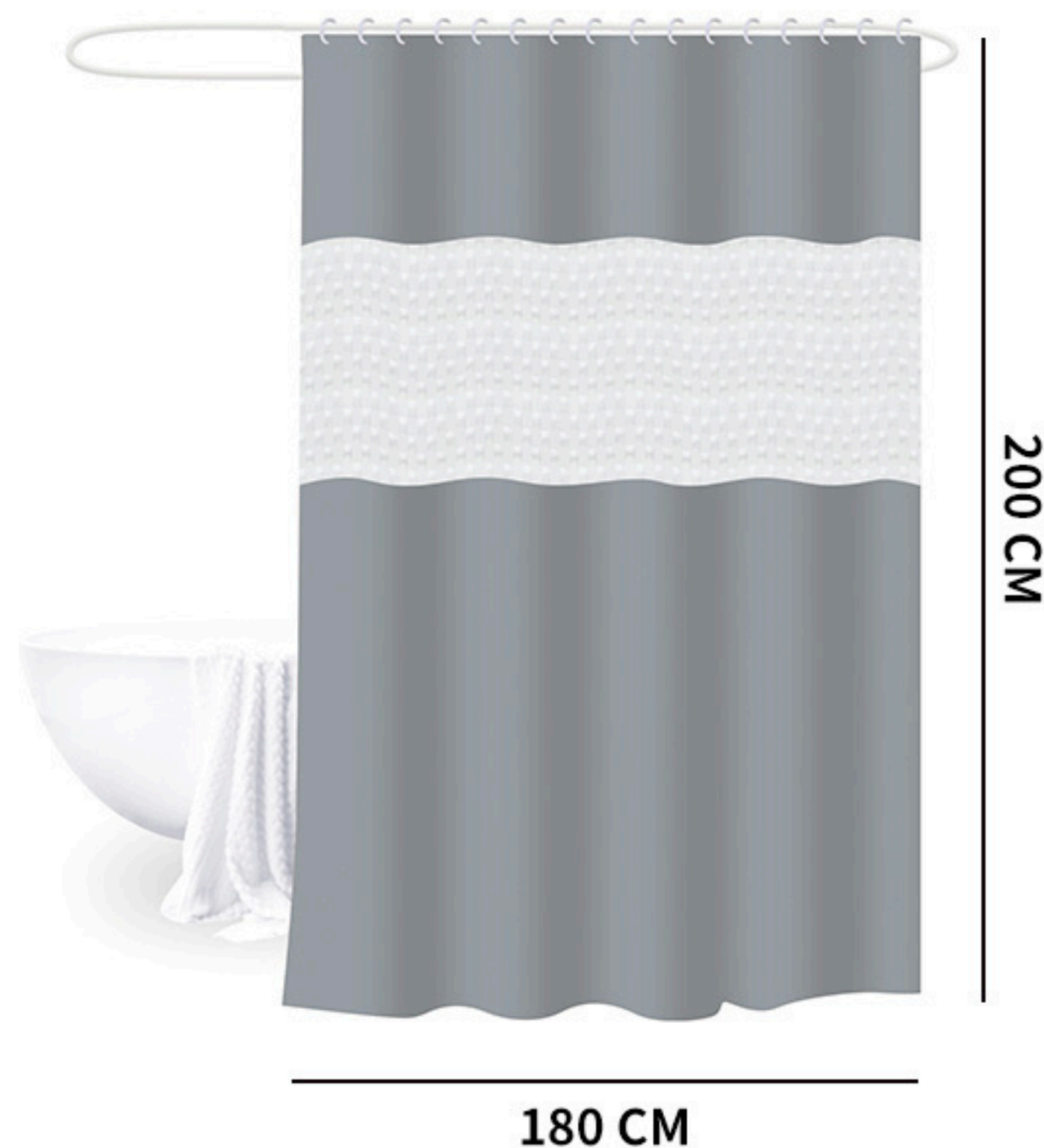



货号 / NO : JS185535
PEVA三拼浴帘 / SHOWER CURTAIN

尺寸 / DIMENSION : 180X180 CM

颜色 / COLOR : 灰色 / GREY

材质 / MATERIAL : PEVA

毛重 / G.W : 17.5 KG

装箱数 / QTY : 48 PCS

外箱尺寸 / OUTER BOX SIZE : 46X31X35 CM

包装方式 / PACKING : 单个纸卡装,6个/袋子,8袋/外箱
1PC/PRINTED HEAD CARD,6 PCS/BAG,8 BAGS/CTN

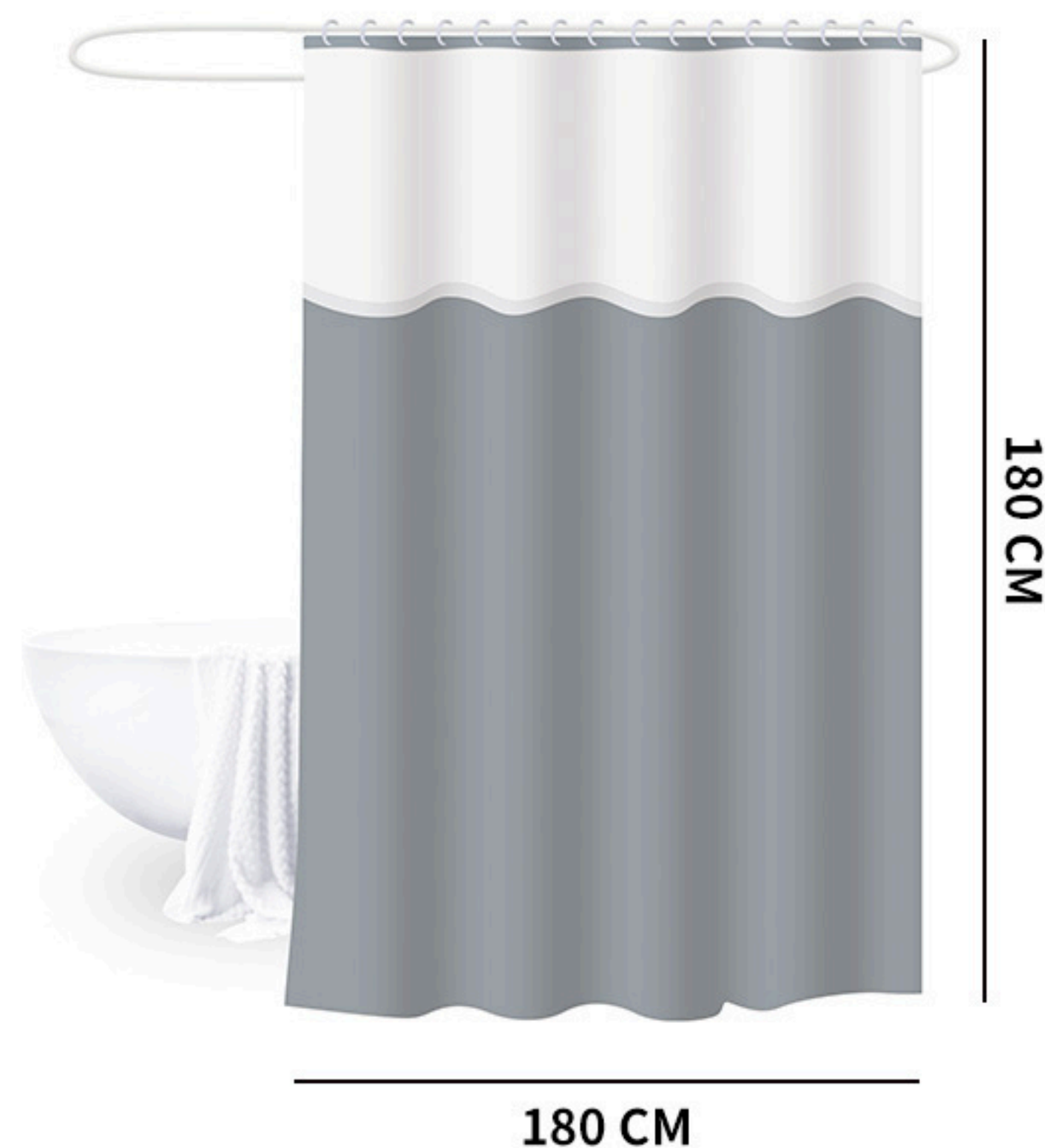



货号 / NO : JS185316
PEVA印花拼接浴帘 / SHOWER CURTAIN

尺寸 / DIMENSION : 180X200 CM

颜色 / COLOR : 灯塔 / BEACON

材质 / MATERIAL : PEVA

毛重 / G.W : 20.2 KG

装箱数 / QTY : 48 PCS

外箱尺寸 / OUTER BOX SIZE : 46X31X35 CM

包装方式 / PACKING : 单个纸卡装,6个/袋子,8袋/外箱
1PC/PRINTED HEAD CARD,6 PCS/BAG,8 BAGS/CTN





货号 / NO : JS170211
PEVA印花浴帘 / SHOWER CURTAIN

尺寸 / DIMENSION : 180X180 CM

颜色 / COLOR : 灯塔 / BEACON

材质 / MATERIAL : PEVA

毛重 / G.W : 18.5 KG

装箱数 / QTY : 48 PCS

外箱尺寸 / OUTER BOX SIZE : 46X31X35 CM

包装方式 / PACKING : 单个纸卡装,6个/袋子,8袋/外箱
1PC/PRINTED HEAD CARD,6 PCS/BAG,8 BAGS/CTN





货号 / NO : JS185525
PEVA印花浴帘 / SHOWER CURTAIN

尺寸 / DIMENSION : 180X180 CM

颜色 / COLOR : 棱镜 / PRISM

材质 / MATERIAL : PEVA

毛重 / G.W : 18.5 KG

装箱数 / QTY : 48 PCS

外箱尺寸 / OUTER BOX SIZE : 46X31X35 CM

包装方式 / PACKING : 单个纸卡装,6个/袋子,8袋/外箱
1PC/PRINTED HEAD CARD,6 PCS/BAG,8 BAGS/CTN





货号 / NO : JS160013
纯色布浴帘 / SHOWER CURTAIN

尺寸 / DIMENSION : 180X180 CM

颜色 / COLOR : 灰色 / GREY

材质 / MATERIAL : 涤纶 / POLYESTER

毛重 / G.W : 20 KG

装箱数 / QTY : 48 PCS

外箱尺寸 / OUTER BOX SIZE : 46X32X43 CM

**包装方式 / PACKING : 单个纸卡装,6个/袋子,8袋/外箱
1PC/PRINTED HEAD CARD,6 PCS/BAG,8 BAGS/CTN**

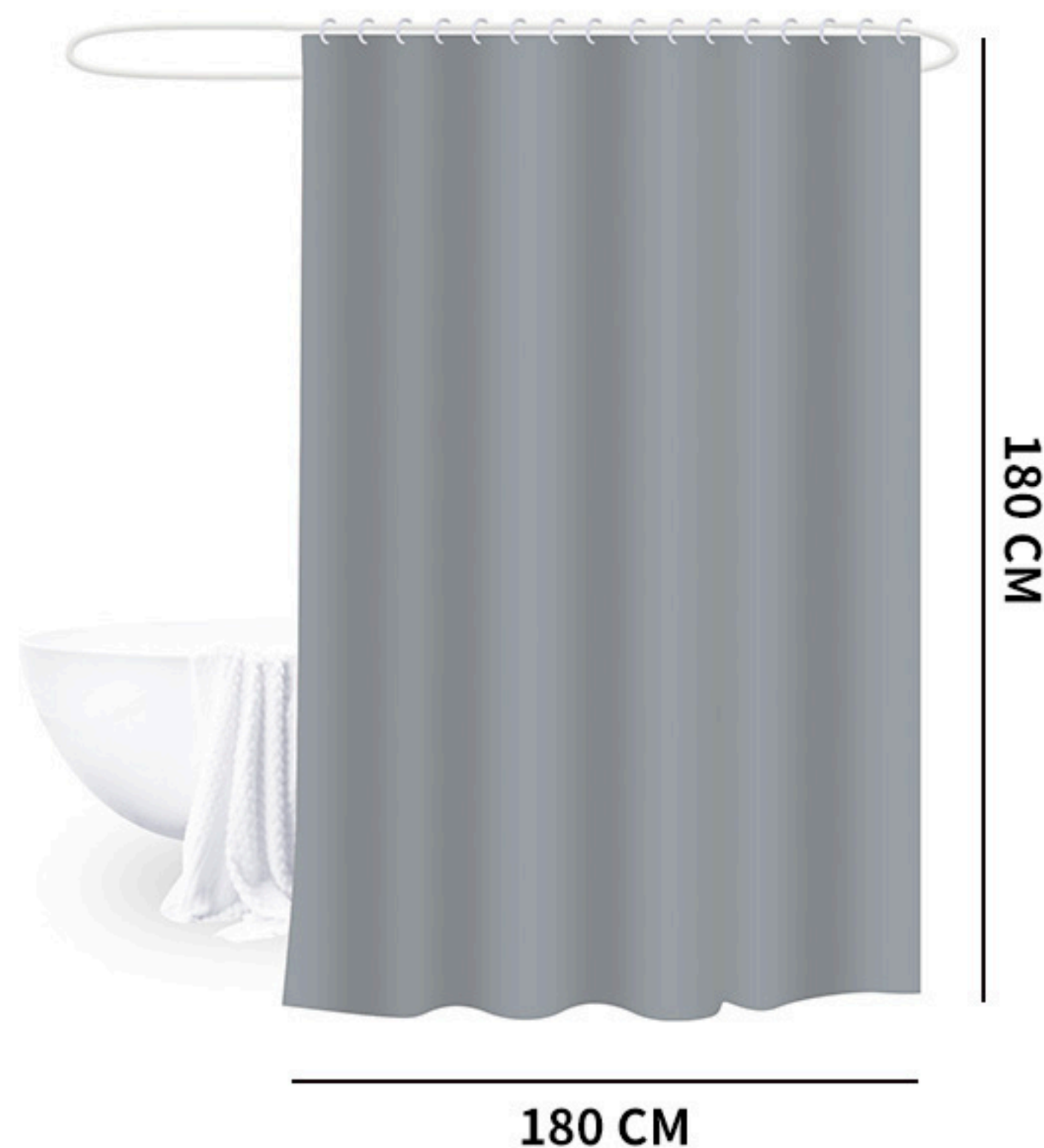



货号 / NO : JS185542
双拼布浴帘 / SHOWER CURTAIN

尺寸 / DIMENSION : 180X180 CM

颜色 / COLOR : 灰色 / GREY

材质 / MATERIAL : 涤纶 / POLYESTER

毛重 / G.W : 20 KG

装箱数 / QTY : 48 PCS

外箱尺寸 / OUTER BOX SIZE : 46X32X43 CM

包装方式 / PACKING : 24个/中盒,2中盒/外箱

1PC/PRINTED CARD,24 PCS/MEDIUM BOX,2 MEDIUM BOXES/CTN

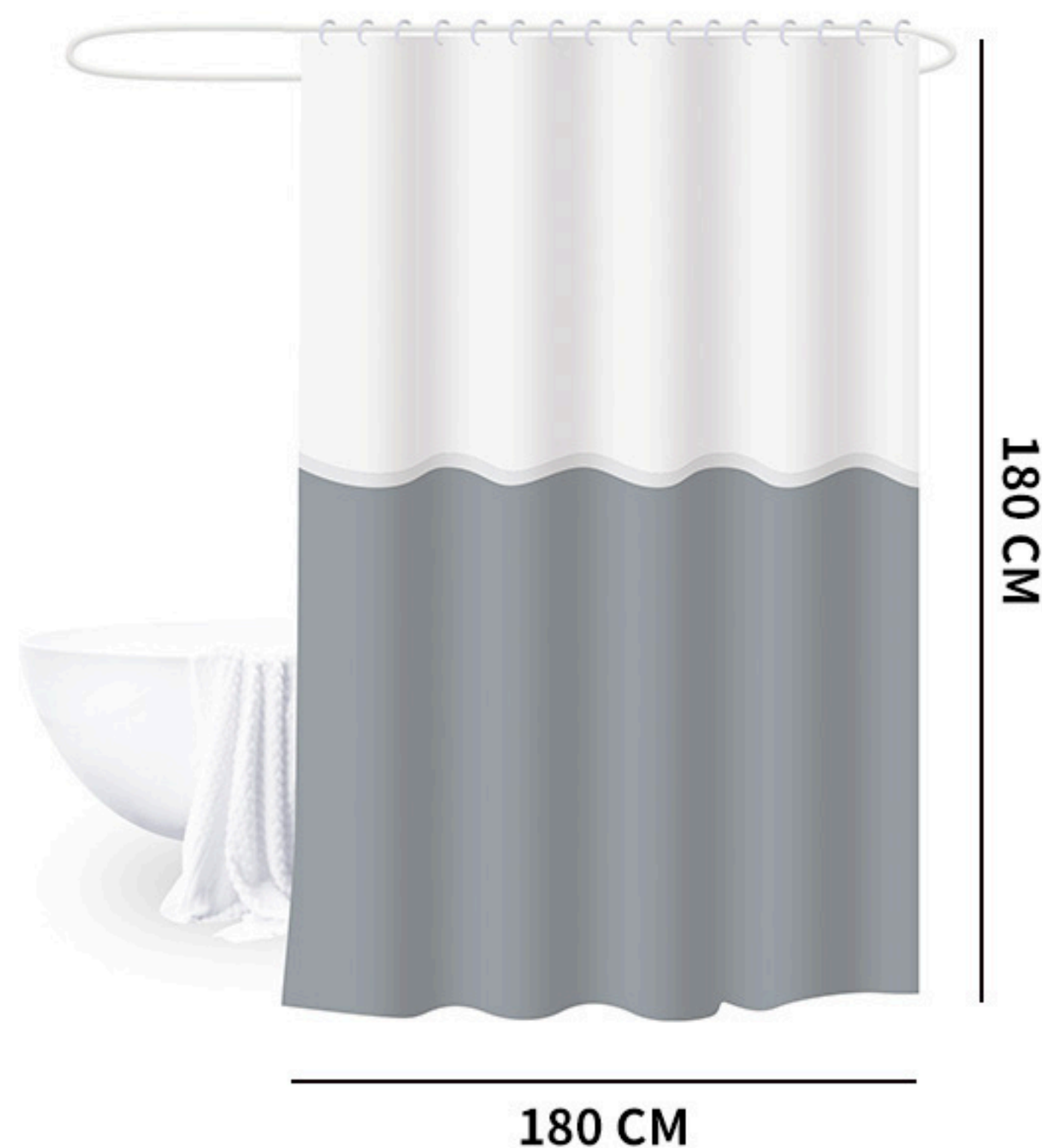



货号 / NO : JS185398
印花布浴帘 / SHOWER CURTAIN

尺寸 / DIMENSION : 180X180 CM

颜色 / COLOR : 灯塔 / BEACON

材质 / MATERIAL : 涤纶 / POLYESTER

毛重 / G.W : 20.4 KG

装箱数 / QTY : 48 PCS

外箱尺寸 / OUTER BOX SIZE : 48X32X43 CM

包装方式 / PACKING : 24个/中盒,2中盒/外箱

1PC/PRINTED CARD,24 PCS/MEDIUM BOX,2 MEDIUM BOXES/CTN





货号 / NO : JS185379
印花布浴帘 / SHOWER CURTAIN

尺寸 / DIMENSION : 180X180 CM

颜色 / COLOR : 棱镜 / PRISM

材质 / MATERIAL : 涤纶 / POLYESTER

毛重 / G.W : 20.4 KG

装箱数 / QTY : 48 PCS

外箱尺寸 / OUTER BOX SIZE : 46X32X43 CM

包装方式 / PACKING : 24个/中盒,2中盒/外箱

1PC/PRINTED CARD,24 PCS/MEDIUM BOX,2 MEDIUM BOXES/CTN





货号 / NO : JS160920
金属浴帘扣 / SHOWER CURTAIN HOOKS

尺寸 / DIMENSION : 4.1X7.2 CM

颜色 / COLOR : 银白色 / SILVER

材质 / MATERIAL : 铁 / IRON

毛重 / G.W : 5.5 KG

装箱数 / QTY : 48 PCS

外箱尺寸 / OUTER BOX SIZE : 41X24X14.5 CM

包装方式 / PACKING : 单套纸卡+泡壳,12套/袋子,4袋/外箱
12 SETS/BAGS,4 BAGS/CTN





货号 / NO : -
树脂浴帘扣 / SHOWER CURTAIN HOOKS

尺寸 / DIMENSION : 9X7X17.5 CM

颜色 / COLOR : 灰色 / GREY

材质 / MATERIAL : 树脂 / RESIN

毛重 / G.W : 12.28 KG

装箱数 / QTY : 48 PCS

外箱尺寸 / OUTER BOX SIZE : 39X37X43 CM

包装方式 / PACKING : 单套入印刷PVC盒,再套袋
1 SET WITH PRINTED PVC BOX THEN BAG PACKING



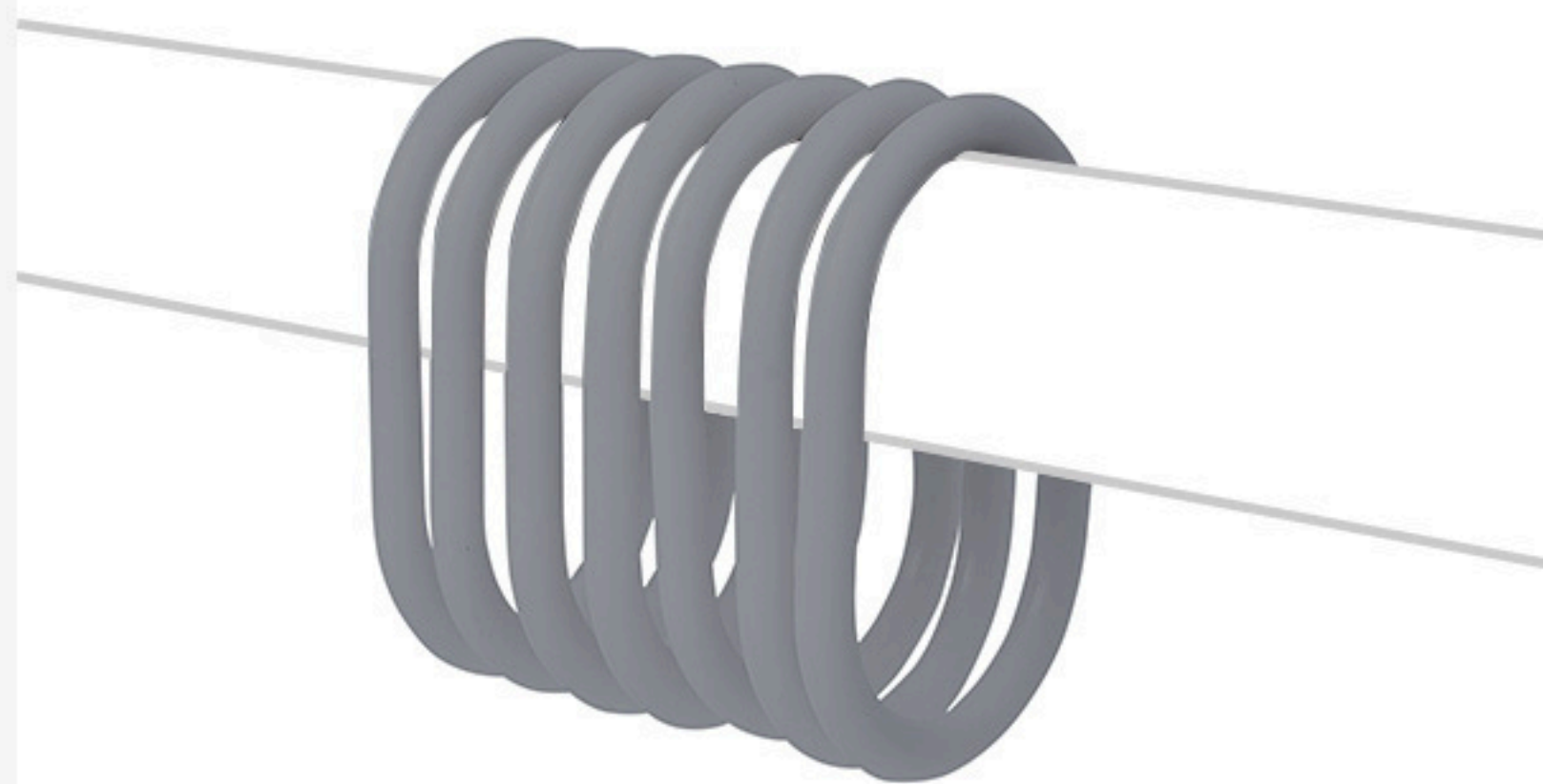

货号 / NO : JS160913
塑料浴帘扣 / SHOWER CURTAIN HOOKS

尺寸 / DIMENSION : 3.7X5.7 CM

颜色 / COLOR : 灰色 / GREY

材质 / MATERIAL : PS

毛重 / G.W : 12.5 KG

装箱数 / QTY : 288 PCS

外箱尺寸 / OUTER BOX SIZE : 39.5X26.5X53.5 CM

**包装方式 / PACKING : 单套纸卡+泡壳,12套/袋子,24袋/外箱
12 SETS/BAGS,24 BAGS/CTN**

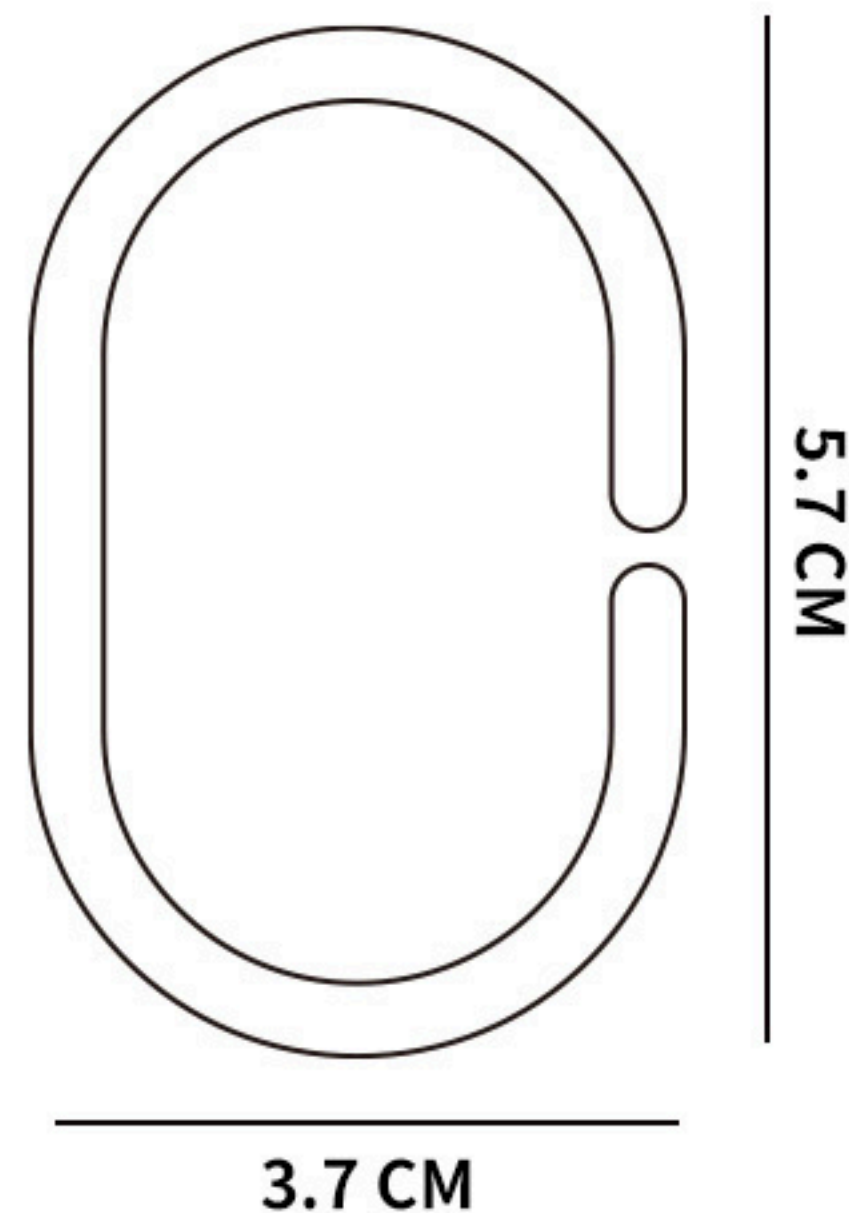



货号 / NO : JS185439
伸缩浴帘杆 / SHOWER CURTAIN ROD

尺寸 / DIMENSION : 70-120 CM

颜色 / COLOR : 不锈钢色 / STAINLESS STEEL COLOR

材质 / MATERIAL : 不锈钢+塑料 / SS+PLASTIC

毛重 / G.W : 5.9 KG

装箱数 / QTY : 24 PCS

外箱尺寸 / OUTER BOX SIZE : 71X20X13 CM

包装方式 / PACKING : 单个收缩膜包装直接入外箱

INDIVIDUAL HEAT SHRINK FILM WITH MASTER CARTON





货号 / NO : JS185440
伸缩浴帘杆 / SHOWER CURTAIN ROD

尺寸 / DIMENSION : 110-200 CM

颜色 / COLOR : 不锈钢色 / STAINLESS STEEL COLOR

材质 / MATERIAL : 不锈钢+塑料 / SS+PLASTIC

毛重 / G.W : 8.8 KG

装箱数 / QTY : 24 PCS

外箱尺寸 / OUTER BOX SIZE : 111X20X13 CM

包装方式 / PACKING : 单个收缩膜包装直接入外箱
INDIVIDUAL HEAT SHRINK FILM WITH MASTER CARTON

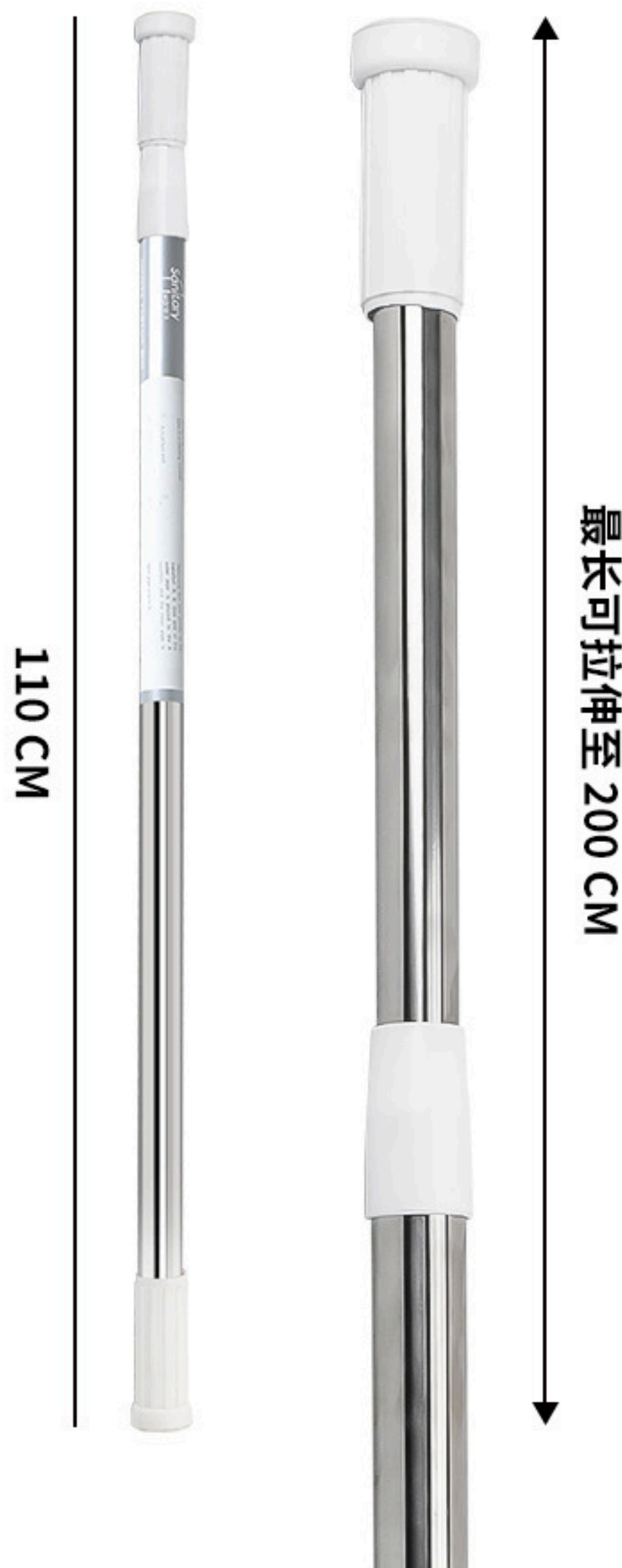



货号 / NO : JS185441
伸缩浴帘杆 / SHOWER CURTAIN ROD

尺寸 / DIMENSION : 140-260 CM

颜色 / COLOR : 不锈钢色 / STAINLESS STEEL COLOR

材质 / MATERIAL : 不锈钢+塑料 / SS+PLASTIC

毛重 / G.W : 10.8 KG

装箱数 / QTY : 24 PCS

外箱尺寸 / OUTER BOX SIZE : 141X20X13 CM

包装方式 / PACKING : 单个收缩膜包装直接入外箱

INDIVIDUAL HEAT SHRINK FILM WITH MASTER CARTON

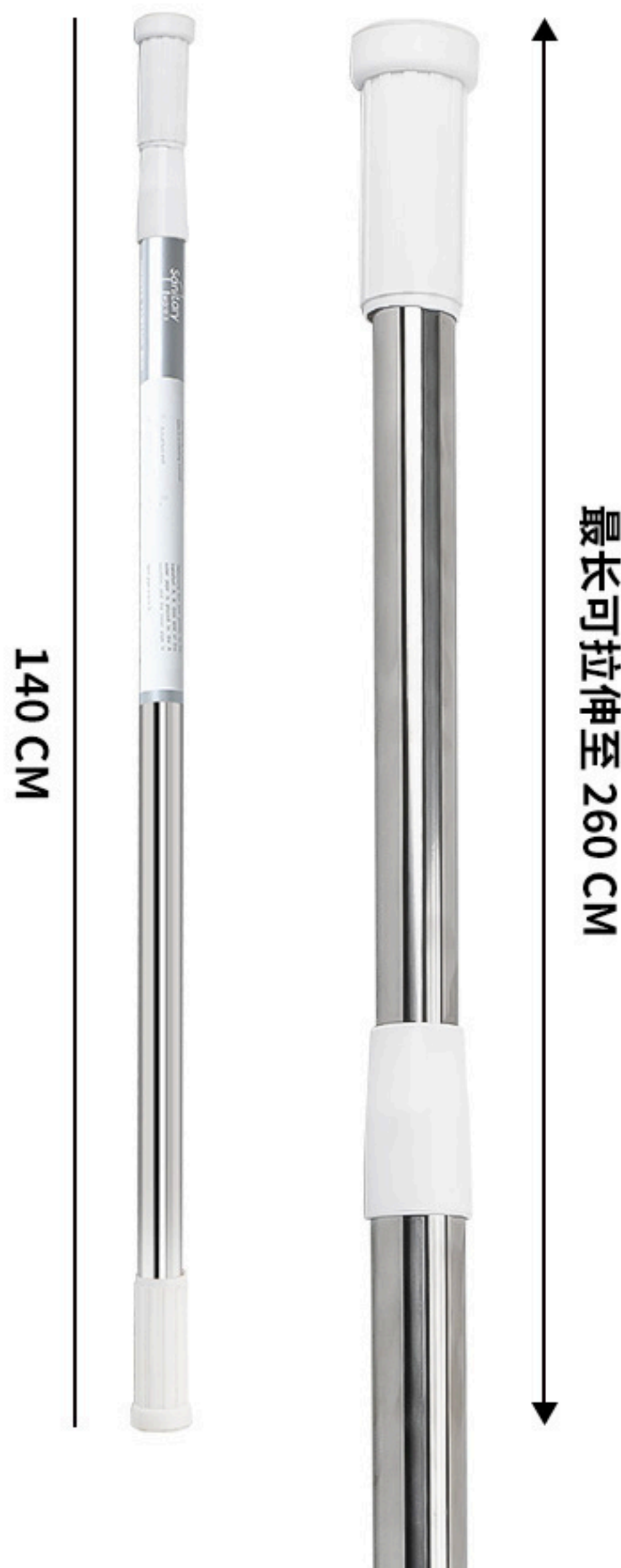



货号 / NO : JS185442
伸缩浴帘杆 / SHOWER CURTAIN ROD

尺寸 / DIMENSION : 70-120 CM

颜色 / COLOR : 灰色 / GREY

材质 / MATERIAL : 铁+塑料 / IRON+PLASTIC

毛重 / G.W : 5.8 KG

装箱数 / QTY : 24 PCS

外箱尺寸 / OUTER BOX SIZE : 71X20X13 CM

包装方式 / PACKING : 单个收缩膜包装直接入外箱

INDIVIDUAL HEAT SHRINK FILM WITH MASTER CARTON

70 CM



最长可拉伸至 120 CM



货号 / NO : JS185443
伸缩浴帘杆 / SHOWER CURTAIN ROD

尺寸 / DIMENSION : 110-200 CM

颜色 / COLOR : 灰色 / GREY

材质 / MATERIAL : 铁+塑料 / IRON+PLASTIC

毛重 / G.W : 8.5 KG

装箱数 / QTY : 24 PCS

外箱尺寸 / OUTER BOX SIZE : 111X20X13 CM

包装方式 / PACKING : 单个收缩膜包装直接入外箱

INDIVIDUAL HEAT SHRINK FILM WITH MASTER CARTON

110 CM



最长可拉伸至 200 CM



货号 / NO : JS185444
伸缩浴帘杆 / SHOWER CURTAIN ROD

尺寸 / DIMENSION : 140-260 CM

颜色 / COLOR : 灰色 / GREY

材质 / MATERIAL : 铁+塑料 / IRON+PLASTIC

毛重 / G.W : 10.65 KG

装箱数 / QTY : 24 PCS

外箱尺寸 / OUTER BOX SIZE : 141X20X13 CM

包装方式 / PACKING : 单个收缩膜包装直接入外箱

INDIVIDUAL HEAT SHRINK FILM WITH MASTER CARTON

140 CM



最长可拉伸至 260 CM



货号 / NO : -
3D碎石纹桌布 / TABLECLOTH

尺寸 / DIMENSION : 90X140 CM

颜色 / COLOR : 灰色 / GREY

材质 / MATERIAL : PEVA

毛重 / G.W : 18 KG

装箱数 / QTY : 144 PCS

外箱尺寸 / OUTER BOX SIZE : 42X29X37 CM

包装方式 / PACKING : 单个袋装,6PCS/中包,24个中包入一箱
1 PC/BAG,6 BAGS/PACK,24 PACKS/CTN

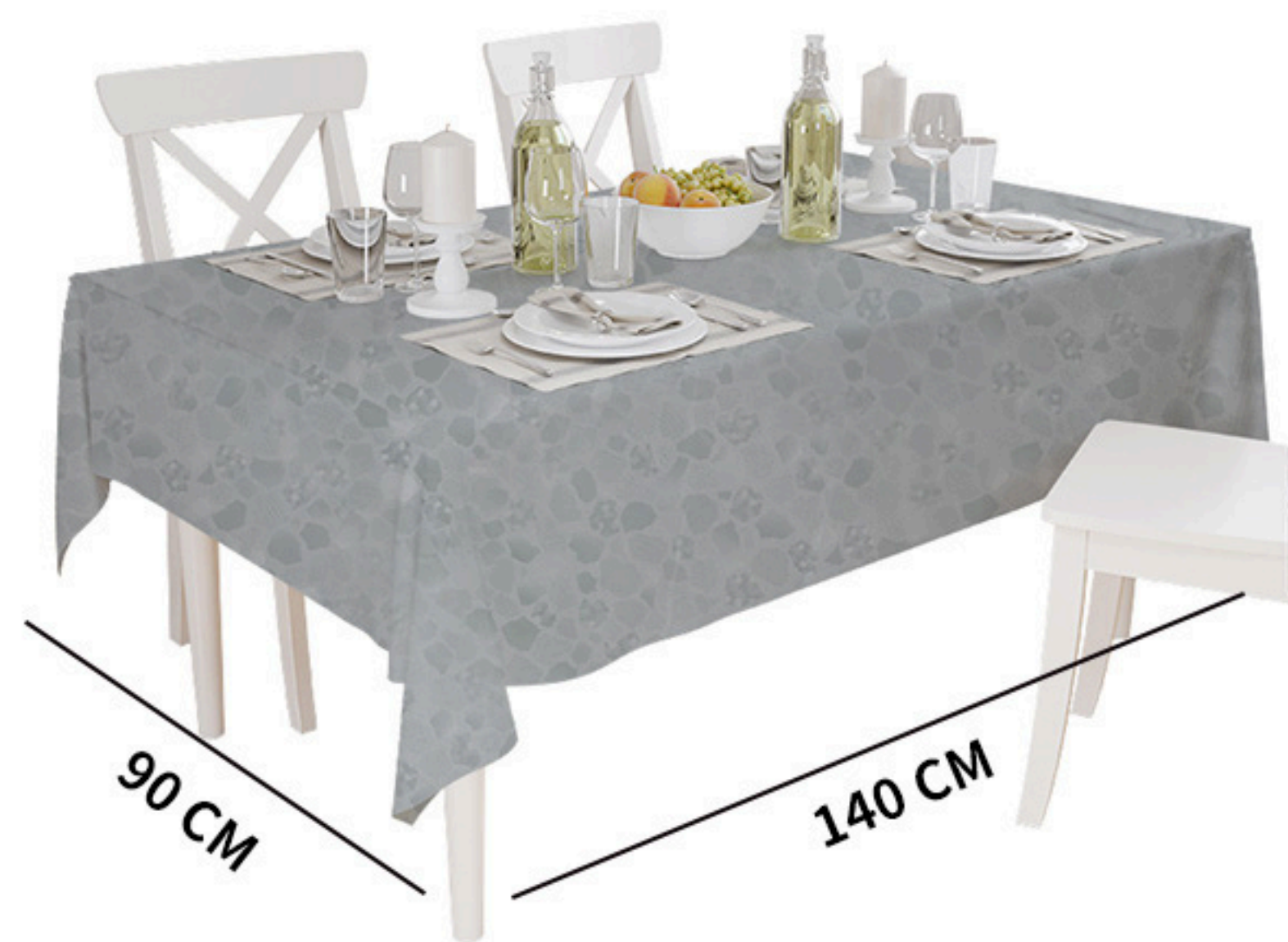



货号 / NO : -
3D碎石纹桌布 / TABLECLOTH

尺寸 / DIMENSION : 140X180 CM

颜色 / COLOR : 灰色 / GREY

材质 / MATERIAL : PEVA

毛重 / G.W : 18.5 KG

装箱数 / QTY : 72 PCS

外箱尺寸 / OUTER BOX SIZE : 41X28X32 CM

包装方式 / PACKING : 单个袋装,6PCS/中包,12个中包入一箱
1 PC/BAG,6 BAGS/PACK,12 PACKS/CTN

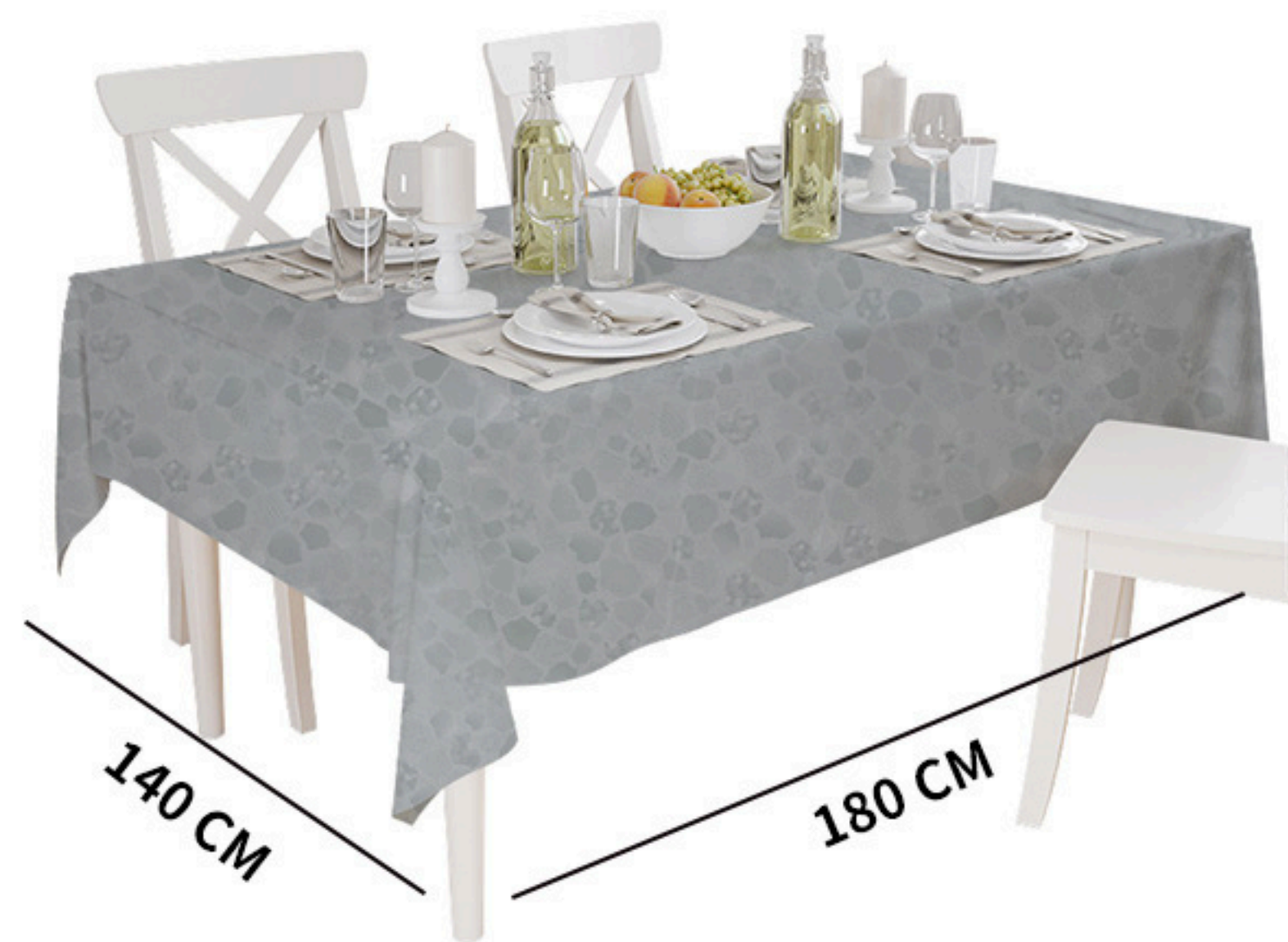



货号 / NO : -
纯色桌布 / TABLECLOTH

尺寸 / DIMENSION : 140X180 CM

颜色 / COLOR : 灰色 / GREY

材质 / MATERIAL : PEVA

毛重 / G.W : 17 KG

装箱数 / QTY : 72 PCS

外箱尺寸 / OUTER BOX SIZE : 40X29X40 CM

包装方式 / PACKING : 单个袋装,6PCS/中包,12个中包入一箱
1 PC/BAG,6 BAGS/PACK,12 PACKS/CTN

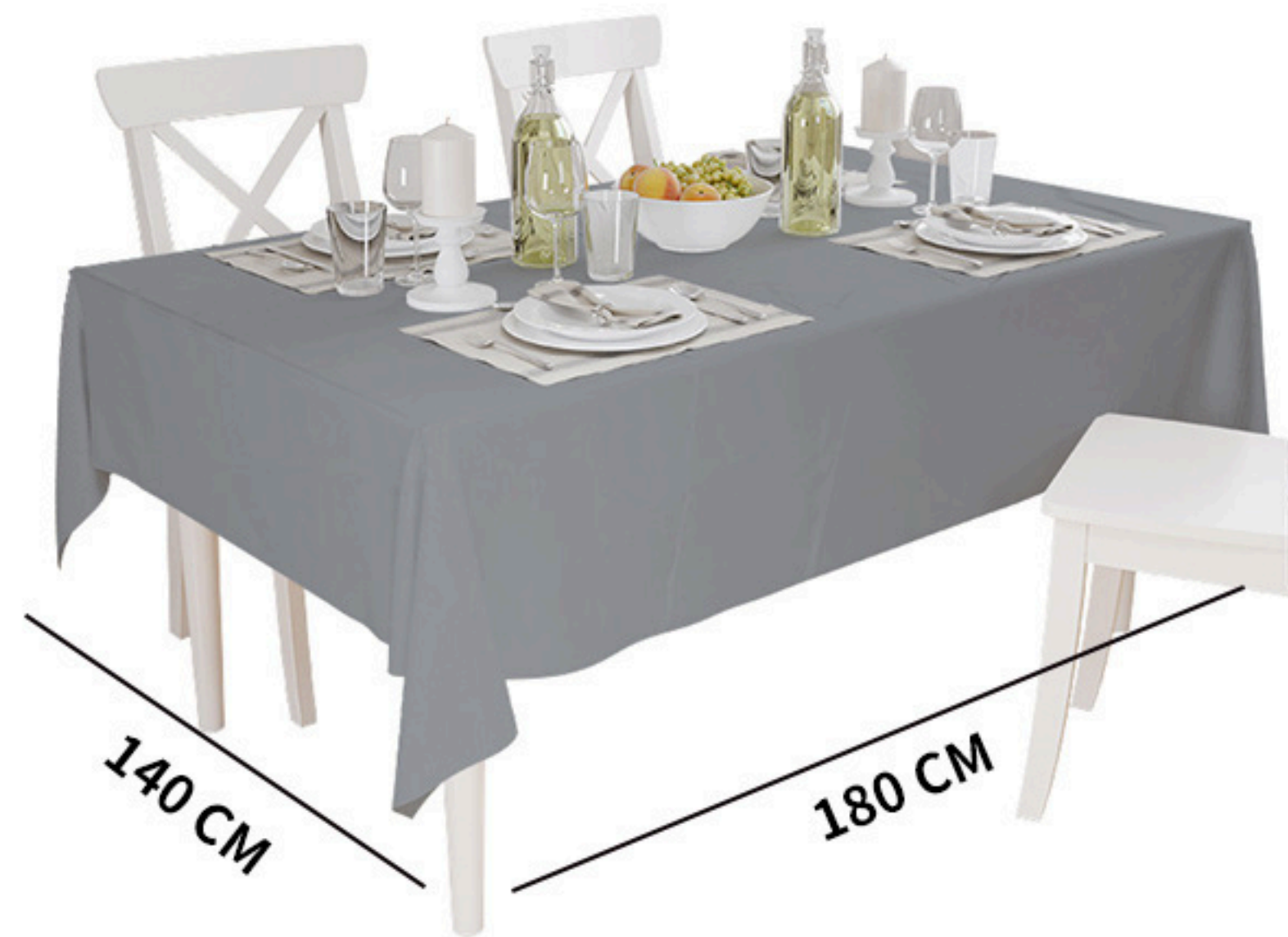



货号 / NO : -
纯色桌布 / TABLECLOTH

尺寸 / DIMENSION : 180X180 CM

颜色 / COLOR : 灰色 / GREY

材质 / MATERIAL : PEVA

毛重 / G.W : 18.5 KG

装箱数 / QTY : 60 PCS

外箱尺寸 / OUTER BOX SIZE : 40X29X43 CM

包装方式 / PACKING : 单个袋装,6PCS/中包,10个中包入一箱
1 PC/BAG,6 BAGS/PACK,10 PACKS/CTN

180 CM





货号 / NO : -
纯色桌布 / TABLECLOTH

尺寸 / DIMENSION : 180X240 CM

颜色 / COLOR : 灰色 / GREY

材质 / MATERIAL : PEVA

毛重 / G.W : 15 KG

装箱数 / QTY : 48 PCS

外箱尺寸 / OUTER BOX SIZE : 40X29X43 CM

包装方式 / PACKING : 单个袋装,6PCS/中包,8个中包入一箱
1 PC/BAG,6 BAGS/PACK,8 PACKS/CTN





货号 / NO : JS185155
40X60 纯色地垫 / BATHROOM MAT

尺寸 / DIMENSION : 40X60 CM

颜色 / COLOR : 灰色 / GREY

材质 / MATERIAL : 涤纶+PVC / POLYESTER+PVC

毛重 / G.W : 8.5 KG

装箱数 / QTY : 48 PCS

外箱尺寸 / OUTER BOX SIZE : 55X42X67 CM

**包装方式 / PACKING : 单个纸卡装,48个/防潮袋,再入外箱
1PC/PRINTED CARD,48 PCS/CTN**

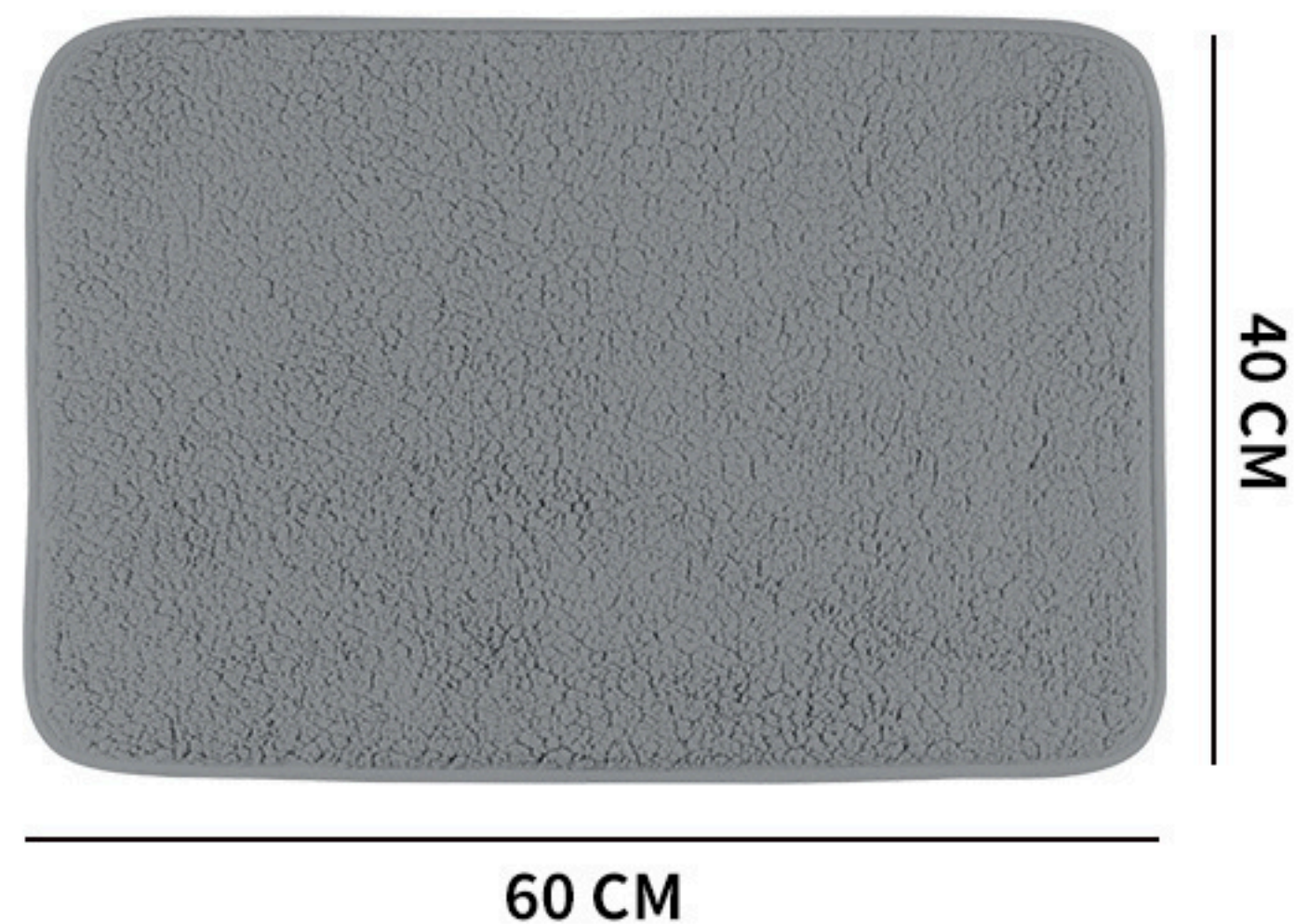



货号 / NO : JS185421
仿羊绒地垫 / CASHMERE-LIKE BATH MAT

尺寸 / DIMENSION : 40X60 CM

颜色 / COLOR : 灰色 / GREY

材质 / MATERIAL : 涤纶 / POLYESTER

毛重 / G.W : 19 KG

装箱数 / QTY : 48 PCS

外箱尺寸 / OUTER BOX SIZE : 42X42X46 CM

包装方式 / PACKING : 单个纸卡装,6个/袋子,8袋/外箱
1PC/PRINTED CARD,6 PCS/BAG,8 BAGS/CTN

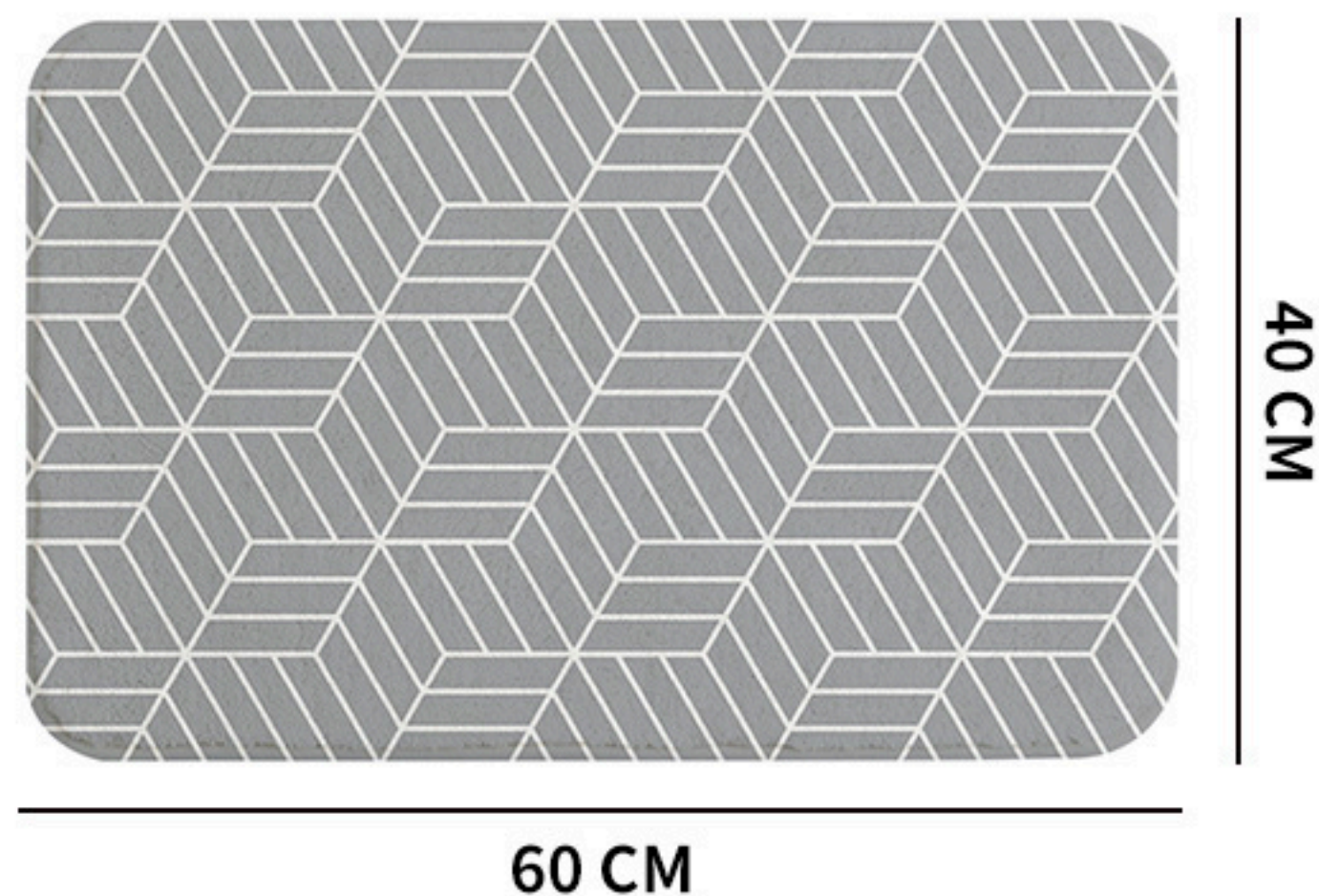



货号 / NO : JS185739
45X45 深石纹马桶垫 / U-SHAPED BATH MAT

尺寸 / DIMENSION : 45X45 CM

颜色 / COLOR : 灰色 / GREY

材质 / MATERIAL : 涤纶+PVC / POLYESTER+PVC

毛重 / G.W : 6 KG

装箱数 / QTY : 48 PCS

外箱尺寸 / OUTER BOX SIZE : 58X47X42 CM

**包装方式 / PACKING : 单个纸卡装,48个/防潮袋,再入外箱
1PC/PRINTED CARD,48 PCS/CTN**

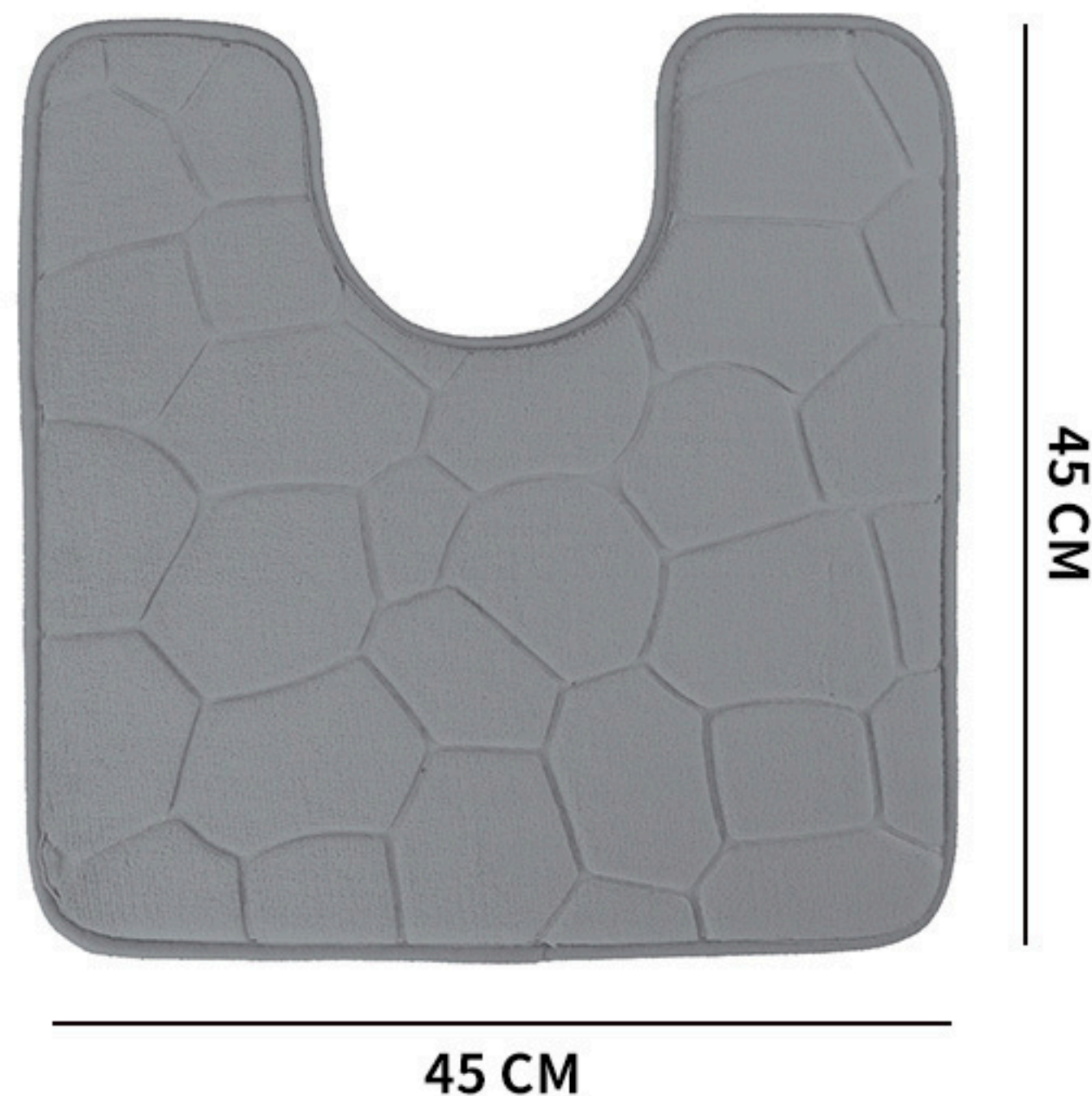



货号 / NO : JS185907
深石纹地垫 / STONE PATTERN BATH MAT

尺寸 / DIMENSION : 45X70 CM

颜色 / COLOR : 灰色 / GREY

材质 / MATERIAL : 涤纶+PVC / POLYESTER+PVC

毛重 / G.W : 12.5 KG

装箱数 / QTY : 48 PCS

外箱尺寸 / OUTER BOX SIZE : 75X47X60 CM

包装方式 / PACKING : 单个纸卡装,48个/防潮袋,再入外箱
1PC/PRINTED CARD,48 PCS/CTN

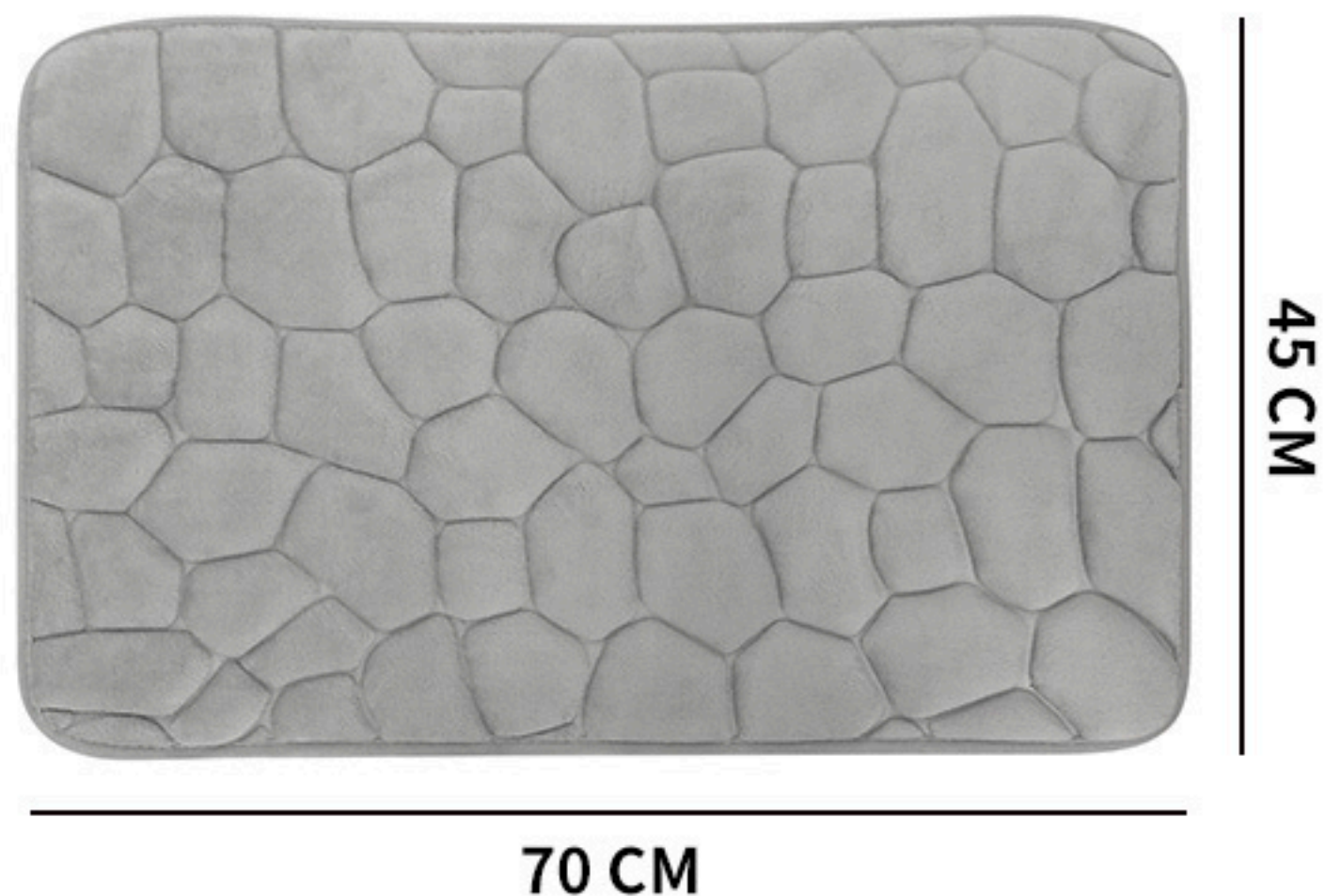



货号 / NO : JS185512
雪尼尔粗细毛地垫 / CHENILLE BATH MAT

尺寸 / DIMENSION : 45X70 CM

颜色 / COLOR : 灰色 / GREY

材质 / MATERIAL : 涤纶+PVC / POLYESTER+PVC

毛重 / G.W : 18.5 KG

装箱数 / QTY : 36 PCS

外箱尺寸 / OUTER BOX SIZE : 63X47X52 CM

**包装方式 / PACKING : 单个纸卡装,6个/袋子,6袋/外箱
1PC/PRINTED CARD,6 PCS/BAG,6 BAGS/CTN**

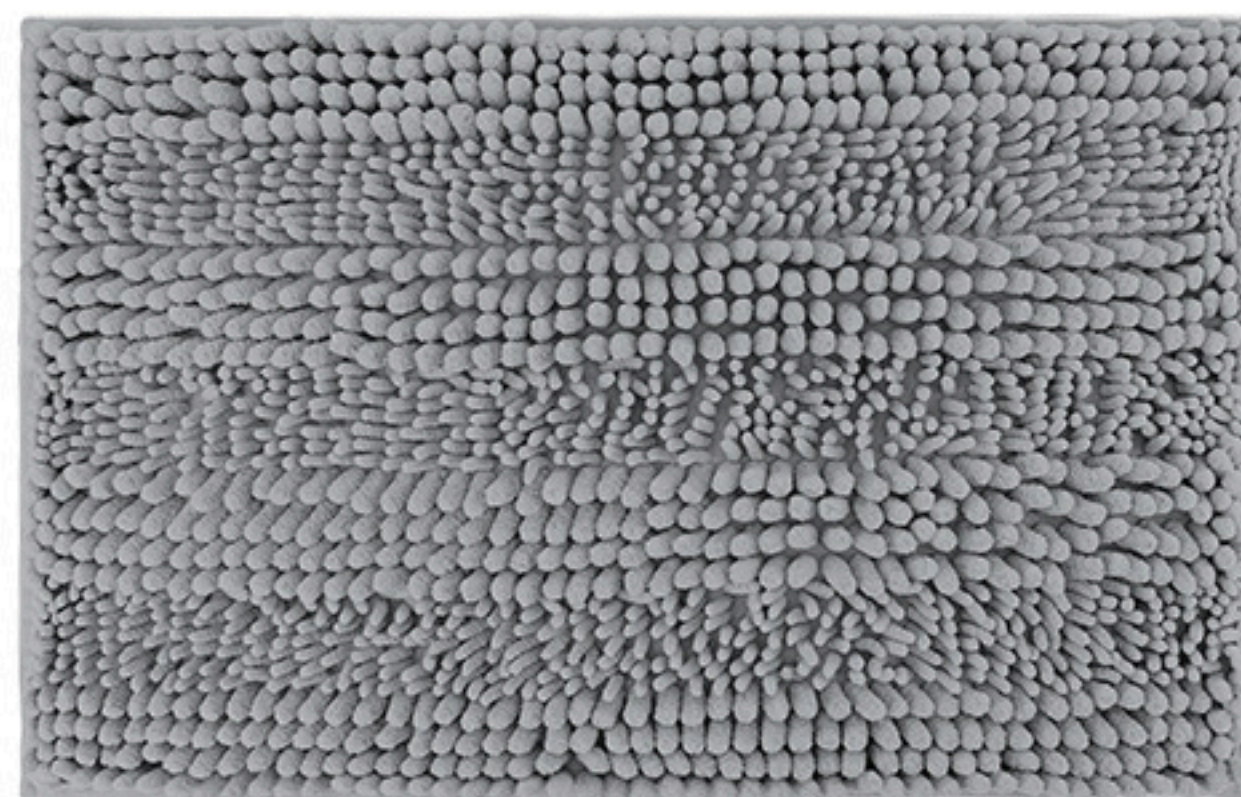

70 CM

45 CM



货号 / NO : JS185511
雪尼尔短毛地垫 / CHENILLE BATH MAT

尺寸 / DIMENSION : 45X70 CM

颜色 / COLOR : 灰色 / GREY

材质 / MATERIAL : 涤纶+PVC / POLYESTER+PVC

毛重 / G.W : 14.5 KG

装箱数 / QTY : 48 PCS

外箱尺寸 / OUTER BOX SIZE : 48X47X47 CM

**包装方式 / PACKING : 单个纸卡装,6个/袋子,8袋/外箱
1PC/PRINTED CARD,6 PCS/BAG,8 BAGS/CTN**

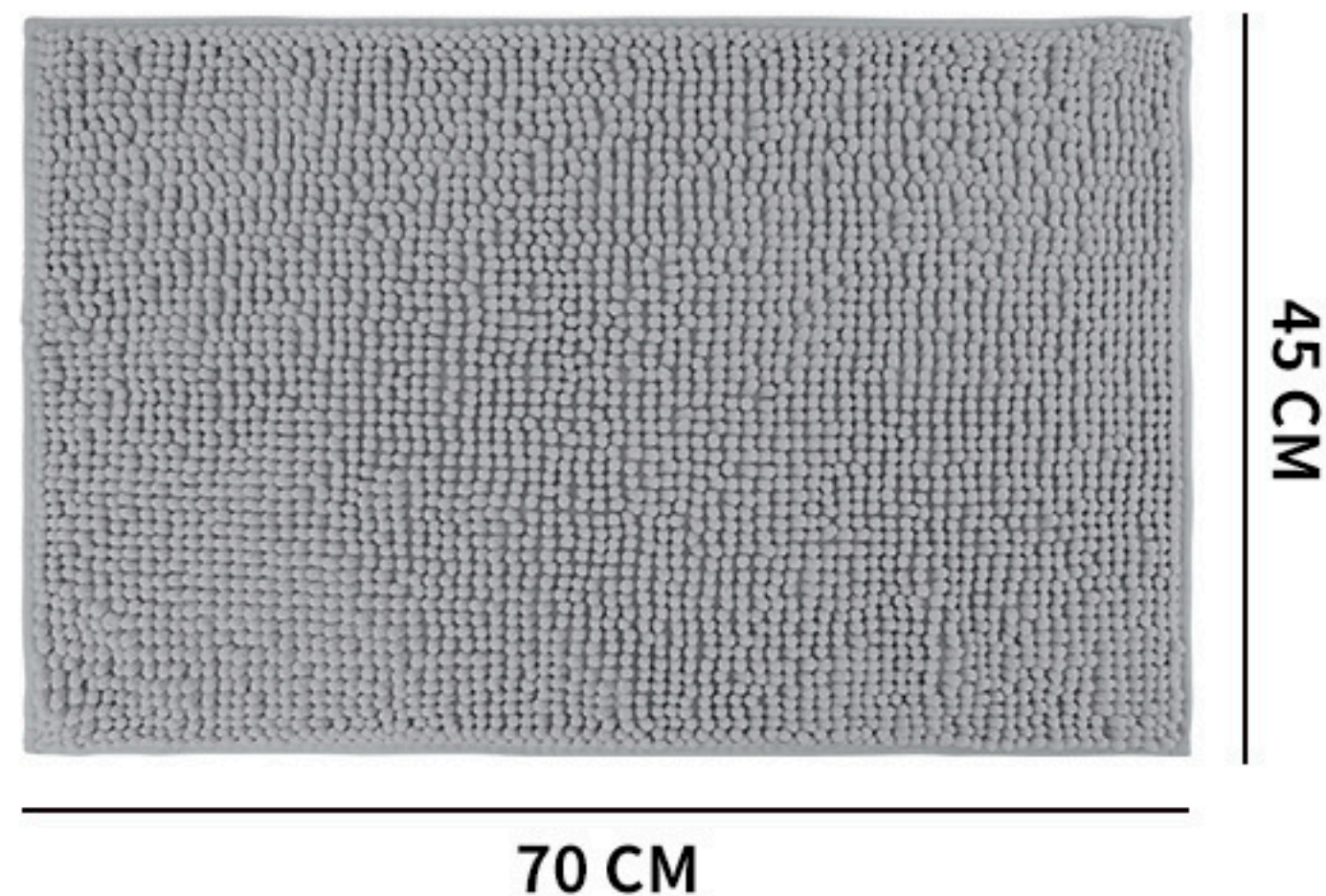



货号 / NO : JS185532
45X75 BATH地垫 / BATHROOM MAT

尺寸 / DIMENSION : 45X75 CM

颜色 / COLOR : 灰色 / GREY

材质 / MATERIAL : 涤纶+PVC / POLYESTER+PVC

毛重 / G.W : 13 KG

装箱数 / QTY : 48 PCS

外箱尺寸 / OUTER BOX SIZE : 47X77X68 CM

包装方式 / PACKING : 单个纸卡装,48个/防潮袋,再入外箱
1PC/PRINTED CARD,48 PCS/CTN





货号 / NO : JS185522
45X75 长毛拉毛地垫 / BATHROOM MAT

尺寸 / DIMENSION : 45X75 CM

颜色 / COLOR : 灰色 / GREY

材质 / MATERIAL : 涤纶+PVC / POLYESTER+PVC

毛重 / G.W : 22 KG

装箱数 / QTY : 36 PCS

外箱尺寸 / OUTER BOX SIZE : 58X47X41 CM

**包装方式 / PACKING : 单个纸卡装,36个/外箱
1PC/PRINTED CARD,36 PCS/CTN**

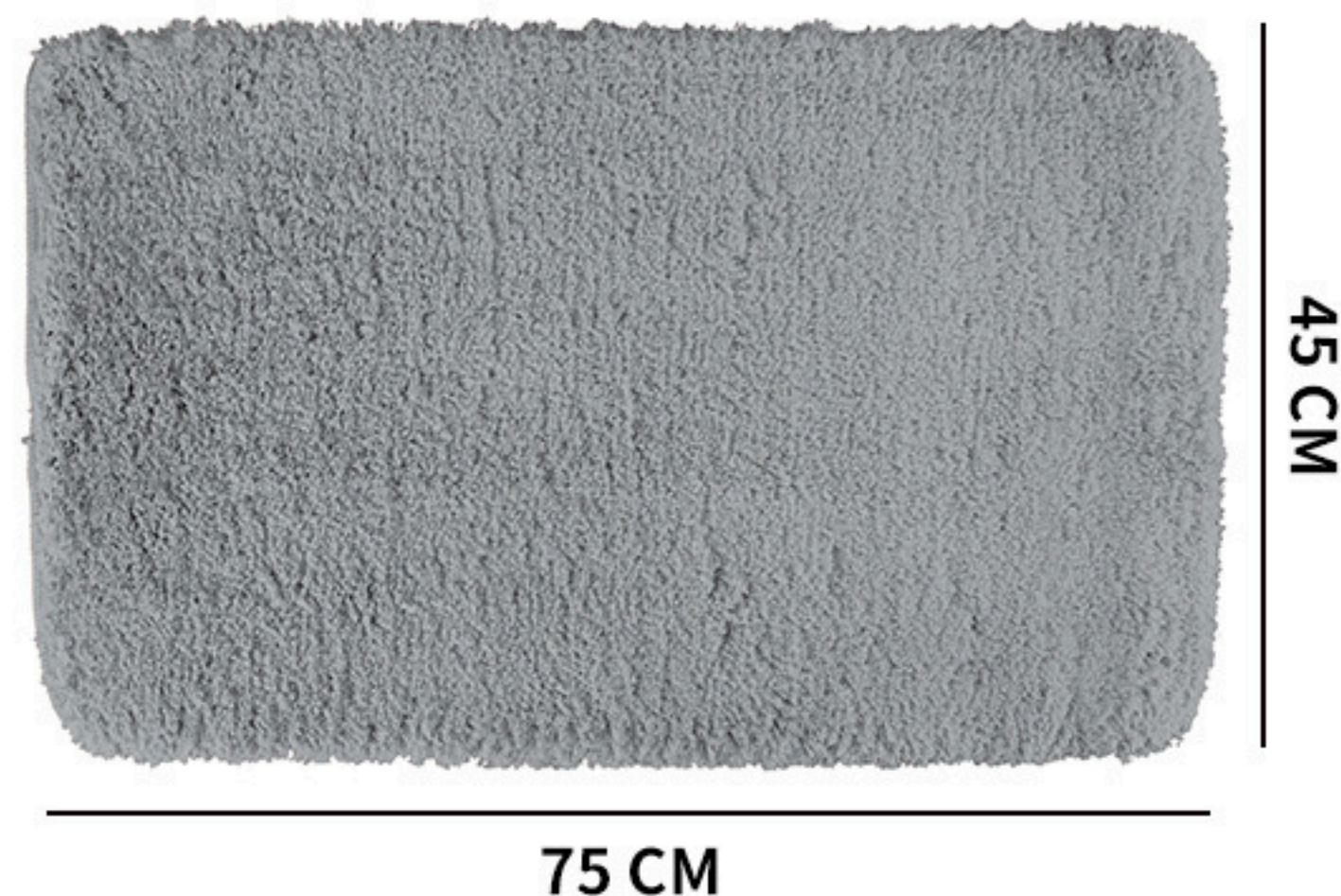



货号 / NO : JS185533
50X80 短毛地垫 / BATHROOM MAT

尺寸 / DIMENSION : 50X80 CM

颜色 / COLOR : 灰色 / GREY

材质 / MATERIAL : 涤纶+PVC / POLYESTER+PVC

毛重 / G.W : 20.5 KG

装箱数 / QTY : 48 PCS

外箱尺寸 / OUTER BOX SIZE : 52X38X38 CM

**包装方式 / PACKING : 单个纸卡装,48个/防潮袋,再入外箱
1PC/PRINTED CARD,48 PCS/CTN**

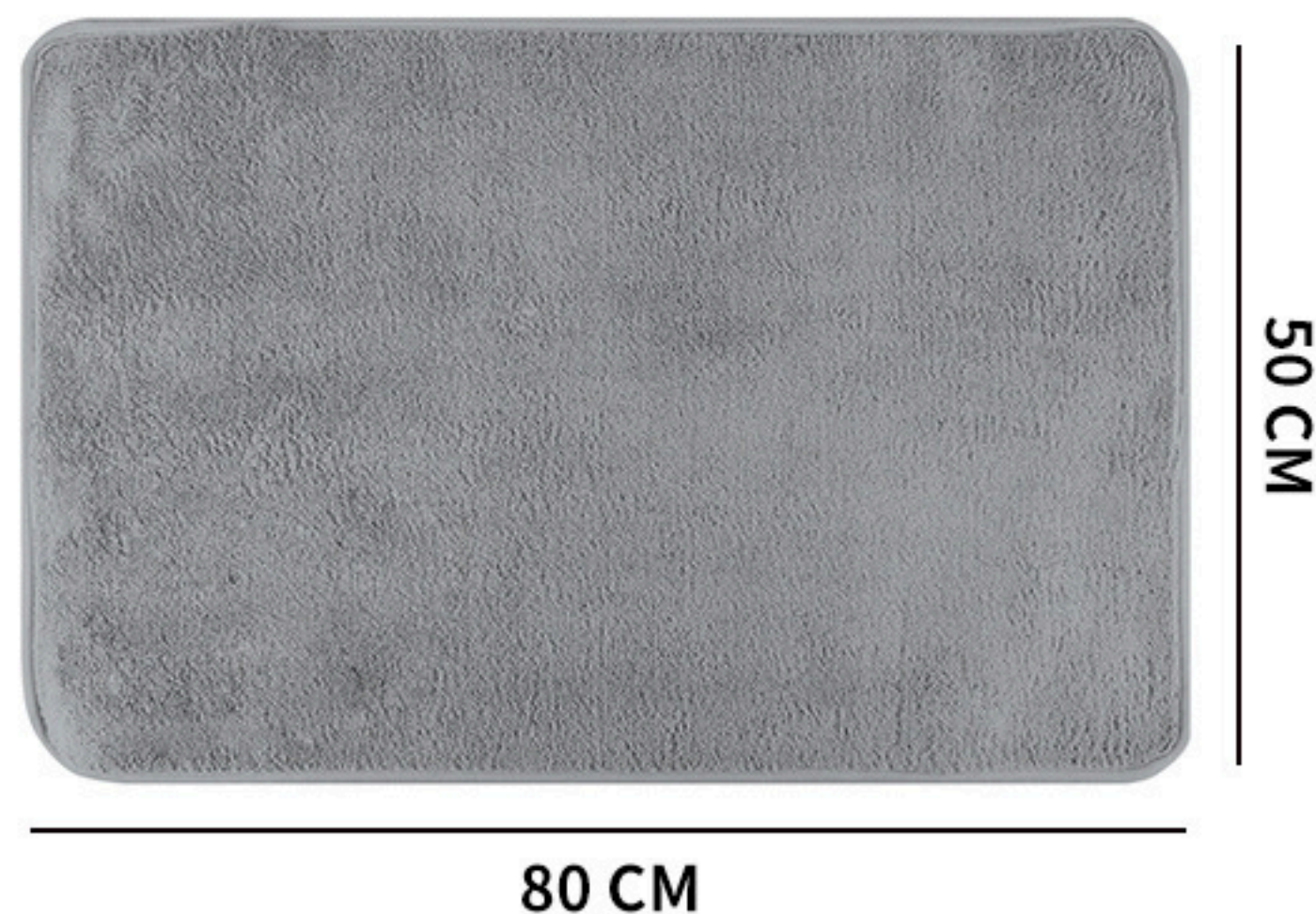



货号 / NO : -
地垫四件套 / 4PCS BATHROOM MATS SET

尺寸 / DIMENSION : -

颜色 / COLOR : 灰色 / GREY

材质 / MATERIAL : 涤纶+PEVA / POLYESTER+PEVA

毛重 / G.W : 21.4 KG

装箱数 / QTY : 24 PCS

外箱尺寸 / OUTER BOX SIZE : 52X82X73 CM

包装方式 / PACKING : 单套产品入OPP袋,24套/外箱
1SET/OPP BAG,24 SETS/CTN





货号 / NO : JS185414
印花仿羊绒地垫 / CASHMERE-LIKE BATH MAT

尺寸 / DIMENSION : 40X60 CM

颜色 / COLOR : 棱镜 / PRISM

材质 / MATERIAL : 涤纶 / POLYESTER

毛重 / G.W : 19 KG

装箱数 / QTY : 48 PCS

外箱尺寸 / OUTER BOX SIZE : 42X42X46 CM

**包装方式 / PACKING : 单个纸卡装,6个/袋子,8袋/外箱
1PC/PRINTED CARD,6 PCS/BAG,8 BAGS/CTN**

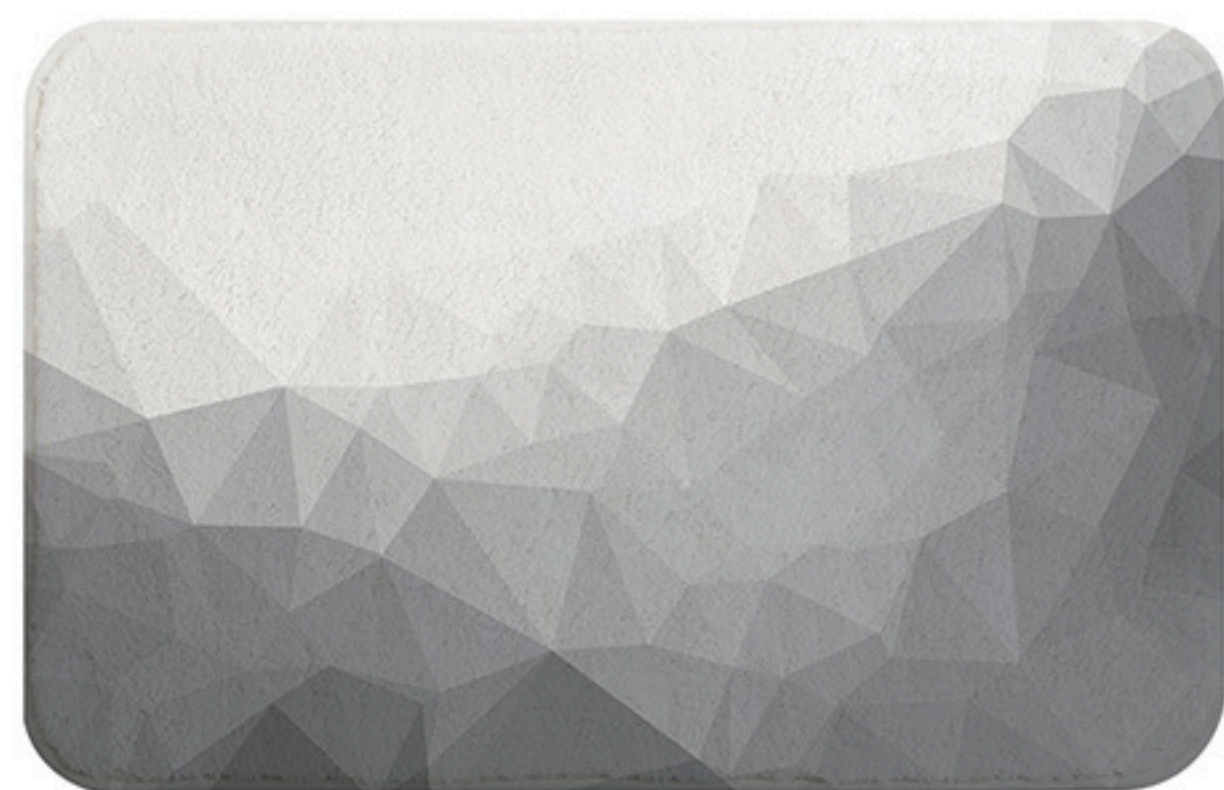

60 CM

40 CM



货号 / NO : JS185211
印花仿羊绒地垫 / CASHMERE-LIKE BATH MAT

尺寸 / DIMENSION : 45X75 CM

颜色 / COLOR : 灯塔 / BEACON

材质 / MATERIAL : 涤纶 / POLYESTER

毛重 / G.W : 20KG

装箱数 / QTY : 36 PCS

外箱尺寸 / OUTER BOX SIZE : 53X47X41 CM

包装方式 / PACKING : 单个纸卡装,36个/防潮袋,再入外箱
1PC/PRINTED CARD,36 PCS/CTN



75 CM

45 CM



货号 / NO : JS170271
45X75 印花地垫 / BATHROOM MAT

尺寸 / DIMENSION : 45X75 CM

颜色 / COLOR : 灯塔 / BEACON

材质 / MATERIAL : 涤纶 / POLYESTER

毛重 / G.W : 13 KG

装箱数 / QTY : 48 PCS

外箱尺寸 / OUTER BOX SIZE : 47X77X68 CM

包装方式 / PACKING : 单个纸卡装,48个/防潮袋,再入外箱
1PC/PRINTED CARD,48 PCS/CTN



75 CM

45 CM



货号 / NO : JS185854
45X75 印花地垫 / BATHROOM MAT

尺寸 / DIMENSION : 45X75 CM

颜色 / COLOR : 棱镜 / PRISM

材质 / MATERIAL : 涤纶 / POLYESTER

毛重 / G.W : 13 KG

装箱数 / QTY : 48 PCS

外箱尺寸 / OUTER BOX SIZE : 47X77X68 CM

包装方式 / PACKING : 单个纸卡装,48个/防潮袋,再入外箱
1PC/PRINTED CARD,48 PCS/CTN

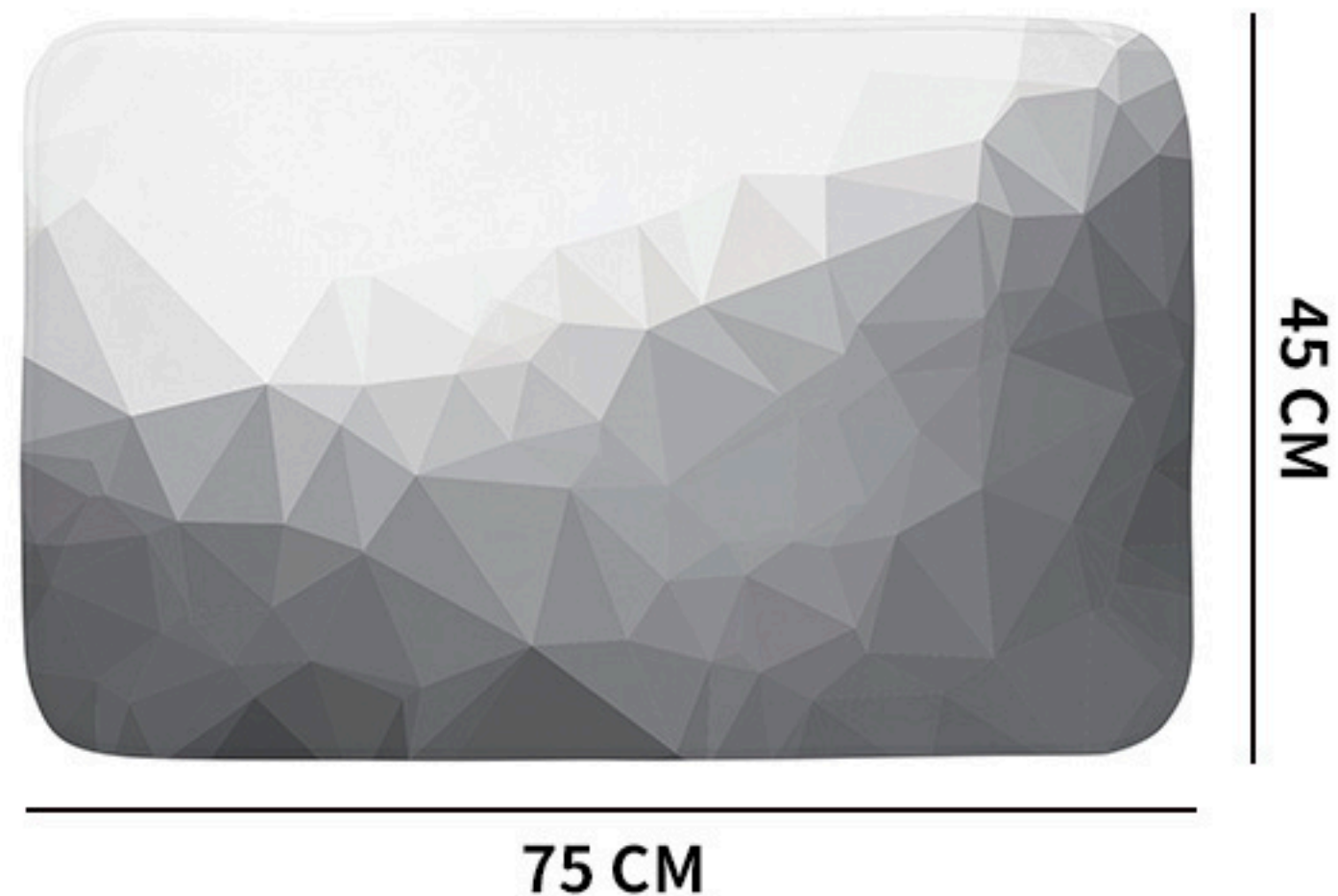



货号 / NO : JS161022
印花马桶垫 / U-SHAPED BATH MAT

尺寸 / DIMENSION : 45X45 CM

颜色 / COLOR : 灯塔 / BEACON

材质 / MATERIAL : 涤纶 / POLYESTER

毛重 / G.W : 7KG

装箱数 / QTY : 48 PCS

外箱尺寸 / OUTER BOX SIZE : 47X47X61 CM

**包装方式 / PACKING : 单个纸卡装,48个/防潮袋,再入外箱
1PC/PRINTED CARD,48 PCS/CTN**



45 CM

45 CM



货号 / NO : -
地垫四件套 / 4PCS BATHROOM MATS SET

尺寸 / DIMENSION : -

颜色 / COLOR : 灯塔 / BEACON

材质 / MATERIAL : 涤纶+PEVA / POLYESTER+PEVA

毛重 / G.W : 21.4 KG

装箱数 / QTY : 24 PCS

外箱尺寸 / OUTER BOX SIZE : 52X82X73 CM

包装方式 / PACKING : 单套产品入OPP袋,24套/外箱
1SET/OPP BAG,24 SETS/CTN





货号 / NO : -
地垫四件套 / 4PCS BATHROOM MATS SET

尺寸 / DIMENSION : -

颜色 / COLOR : 棱镜 / PRISM

材质 / MATERIAL : 涤纶+PEVA / POLYESTER+PEVA

毛重 / G.W : 21.4 KG

装箱数 / QTY : 24 PCS

外箱尺寸 / OUTER BOX SIZE : 52X82X73 CM

包装方式 / PACKING : 单套产品入OPP袋,24套/外箱
1SET/OPP BAG,24 SETS/CTN





货号 / NO : -
地垫四件套 / 4PCS BATHROOM MATS SET

尺寸 / DIMENSION : -

颜色 / COLOR : 灯塔 / BEACON

材质 / MATERIAL : 涤纶 / POLYESTER

毛重 / G.W : 21.4 KG

装箱数 / QTY : 24 PCS

外箱尺寸 / OUTER BOX SIZE : 52X82X73 CM

包装方式 / PACKING : 单套产品入OPP袋,24套/外箱
1SET/OPP BAG,24 SETS/CTN





货号 / NO : -
地垫四件套 / 4PCS BATHROOM MATS SET

尺寸 / DIMENSION : -

颜色 / COLOR : 棱镜 / PRISM

材质 / MATERIAL : 涤纶 / POLYESTER

毛重 / G.W : 21.4 KG

装箱数 / QTY : 24 PCS

外箱尺寸 / OUTER BOX SIZE : 52X82X73 CM

包装方式 / PACKING : 单套产品入OPP袋,24套/外箱
1SET/OPP BAG,24 SETS/CTN





货号 / NO : JS160162
52X52 格子浴垫 / 52X52CM BATH MAT

尺寸 / DIMENSION : 52X52 CM

颜色 / COLOR : 灰色 / GREY

材质 / MATERIAL : TPR

毛重 / G.W : 15.5 KG

装箱数 / QTY : 24 PCS

外箱尺寸 / OUTER BOX SIZE : 55.5X40.5X22.5 CM

包装方式 / PACKING : 单个PVC围卡包装,12个/中盒,2个中盒/外箱
1PC/PRINTED PVC CARD,12 PCS/INNER BOX,2 BOXES/CTN

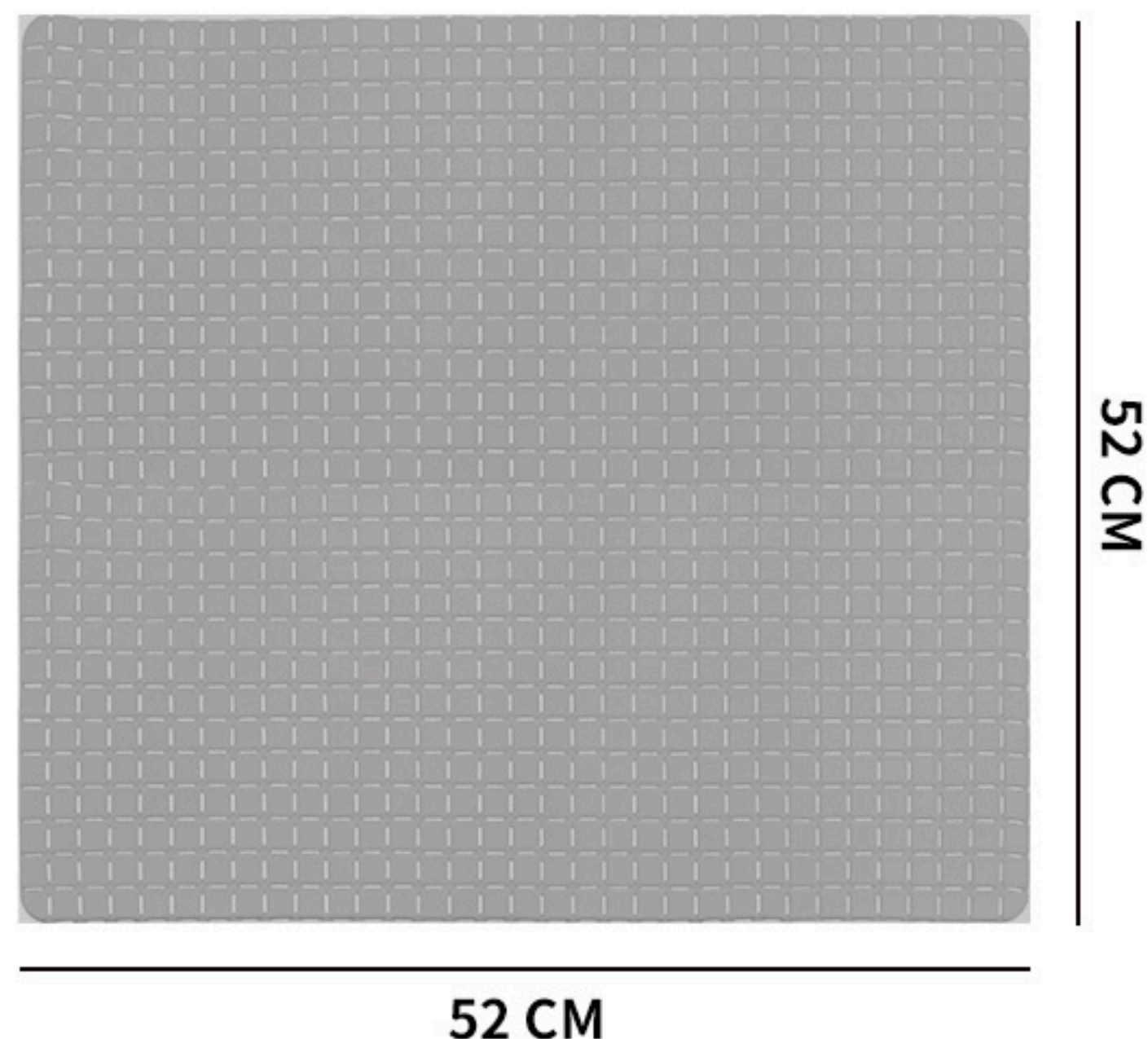



货号 / NO : JS185301
67X37 方形浴垫 / 67X37CM BATH MAT

尺寸 / DIMENSION : 67X37 CM

颜色 / COLOR : 灰色 / GREY

材质 / MATERIAL : TPE

毛重 / G.W : 24 KG

装箱数 / QTY : 48 PCS

外箱尺寸 / OUTER BOX SIZE : 43X37X41.5 CM

包装方式 / PACKING : 单个PVC围卡包装,24个/中盒,2个中盒/外箱
1PC/PRINTED PVC CARD,24 PCS/INNER BOX,2 BOXES/CTN

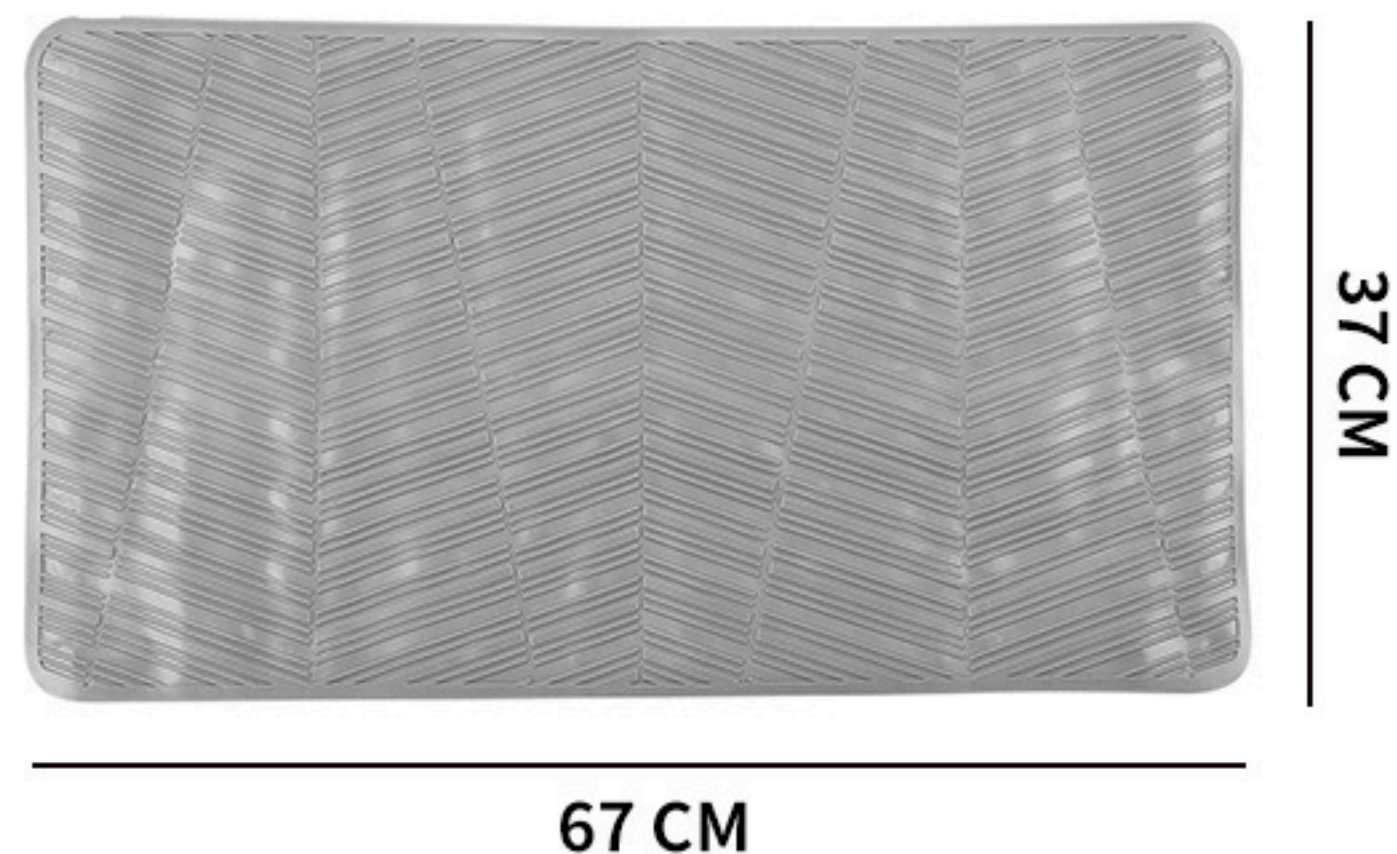



货号 / NO : JS185334
68X38 编织纹浴垫 / 68X38CM BATH MAT

尺寸 / DIMENSION : 68X38 CM

颜色 / COLOR : 灰色 / GREY

材质 / MATERIAL : TPE

毛重 / G.W : 22.5 KG

装箱数 / QTY : 48 PCS

外箱尺寸 / OUTER BOX SIZE : 43X37X45.5 CM

包装方式 / PACKING : 单个PVC围卡包装,24个/中盒,2个中盒/外箱
1PC/PRINTED PVC CARD,24 PCS/INNER BOX,2 BOXES/CTN

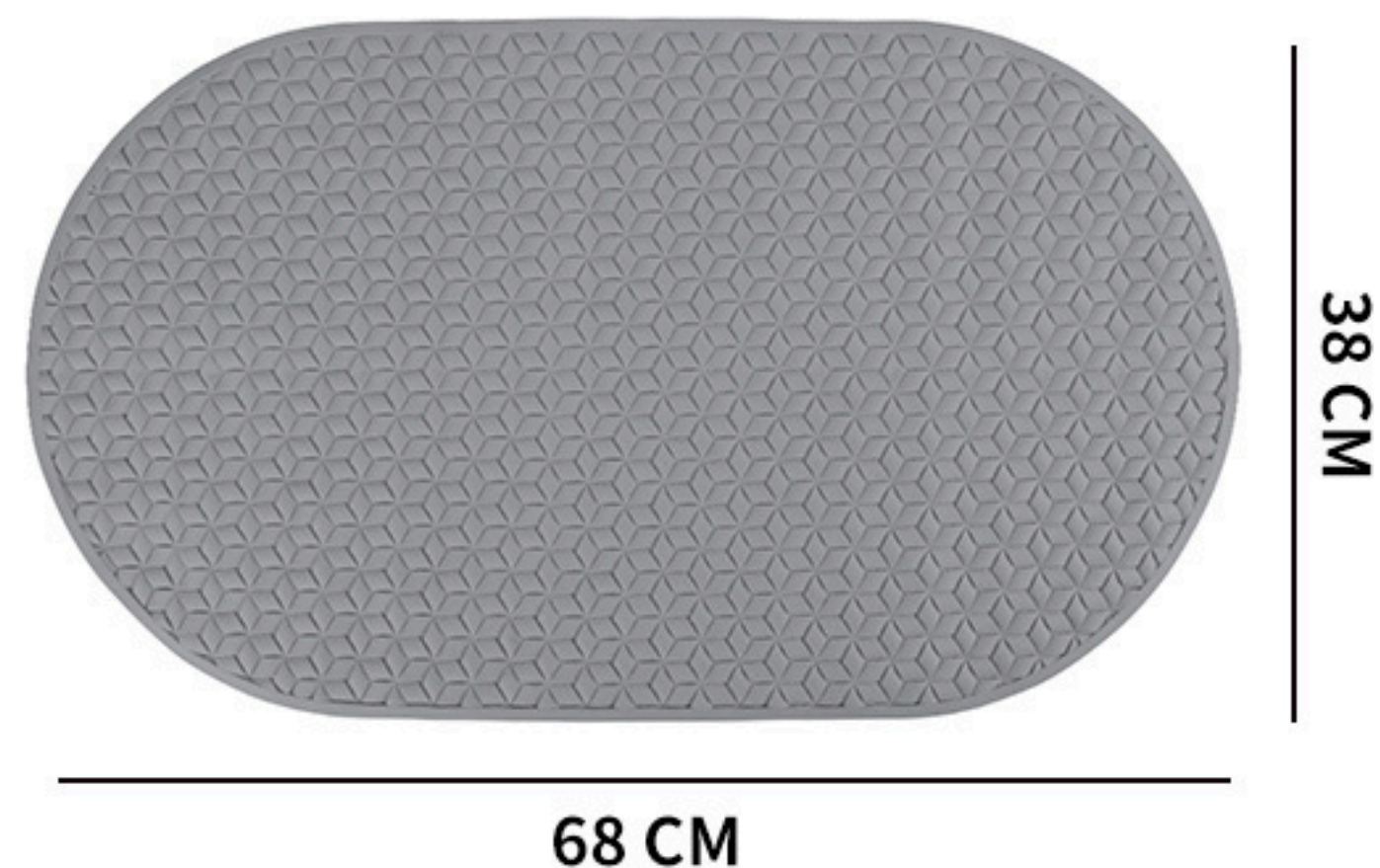



货号 / NO : JS185832
68X40 方形浴垫 / 68X40CM BATH MAT

尺寸 / DIMENSION : 68X40 CM

颜色 / COLOR : 灰色 / GREY

材质 / MATERIAL : TPE

毛重 / G.W : 22.5 KG

装箱数 / QTY : 48 PCS

外箱尺寸 / OUTER BOX SIZE : 43X37X45.5 CM

包装方式 / PACKING : 单个PVC围卡包装,24个/中盒,2个中盒/外箱
1PC/PRINTED PVC CARD,24 PCS/INNER BOX,2 BOXES/CTN

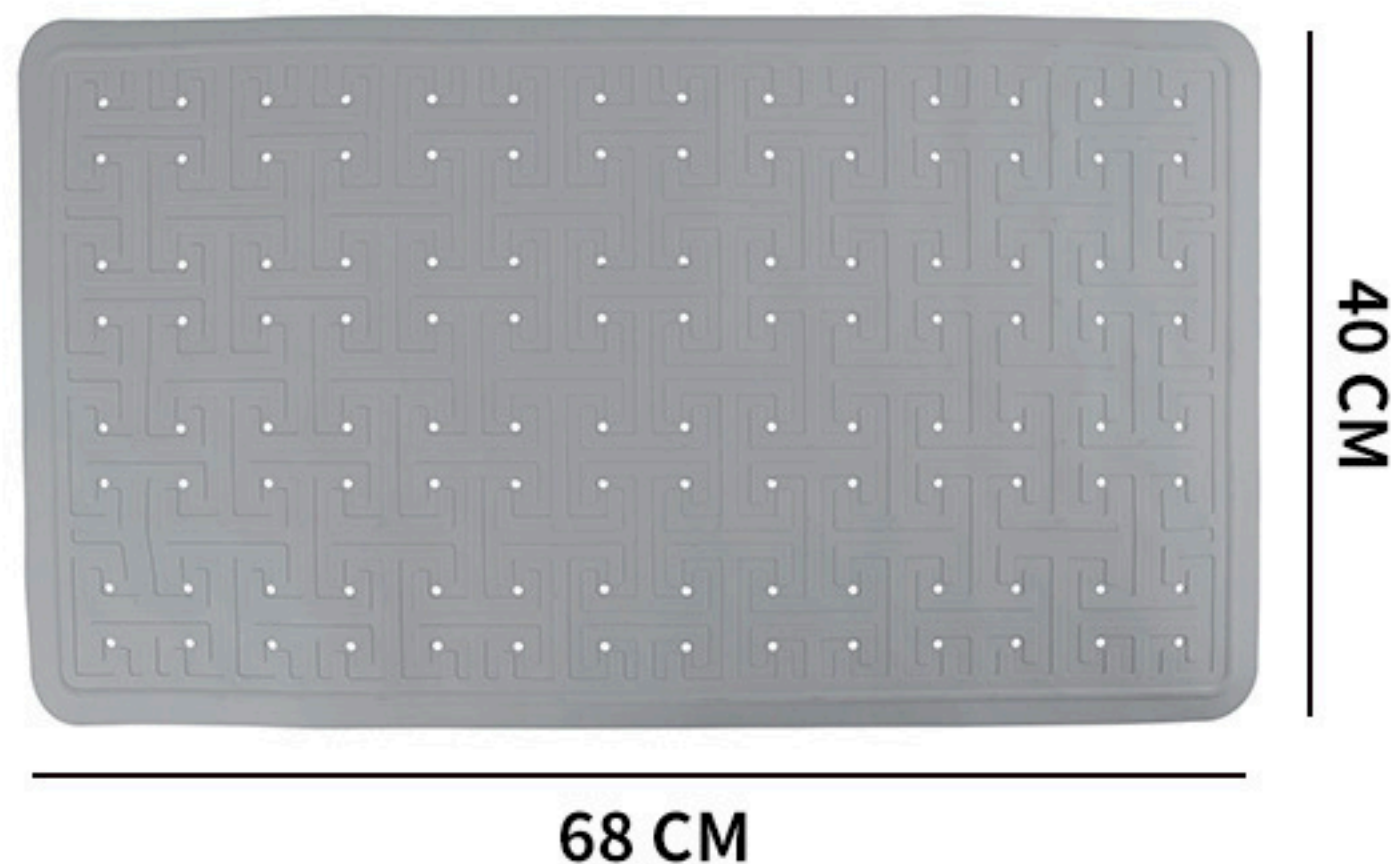



货号 / NO : JS160102
69X35 石头纹浴垫 / 69X35CM BATH MAT

尺寸 / DIMENSION : 69X35 CM

颜色 / COLOR : 灰色 / GREY

材质 / MATERIAL : PVC

毛重 / G.W : 25 KG

装箱数 / QTY : 48 PCS

外箱尺寸 / OUTER BOX SIZE : 48.5X39X31.5 CM

包装方式 / PACKING : 单个PVC围卡包装,24个/中盒,2个中盒/外箱
1PC/PRINTED PVC CARD,24 PCS/INNER BOX,2 BOXES/CTN

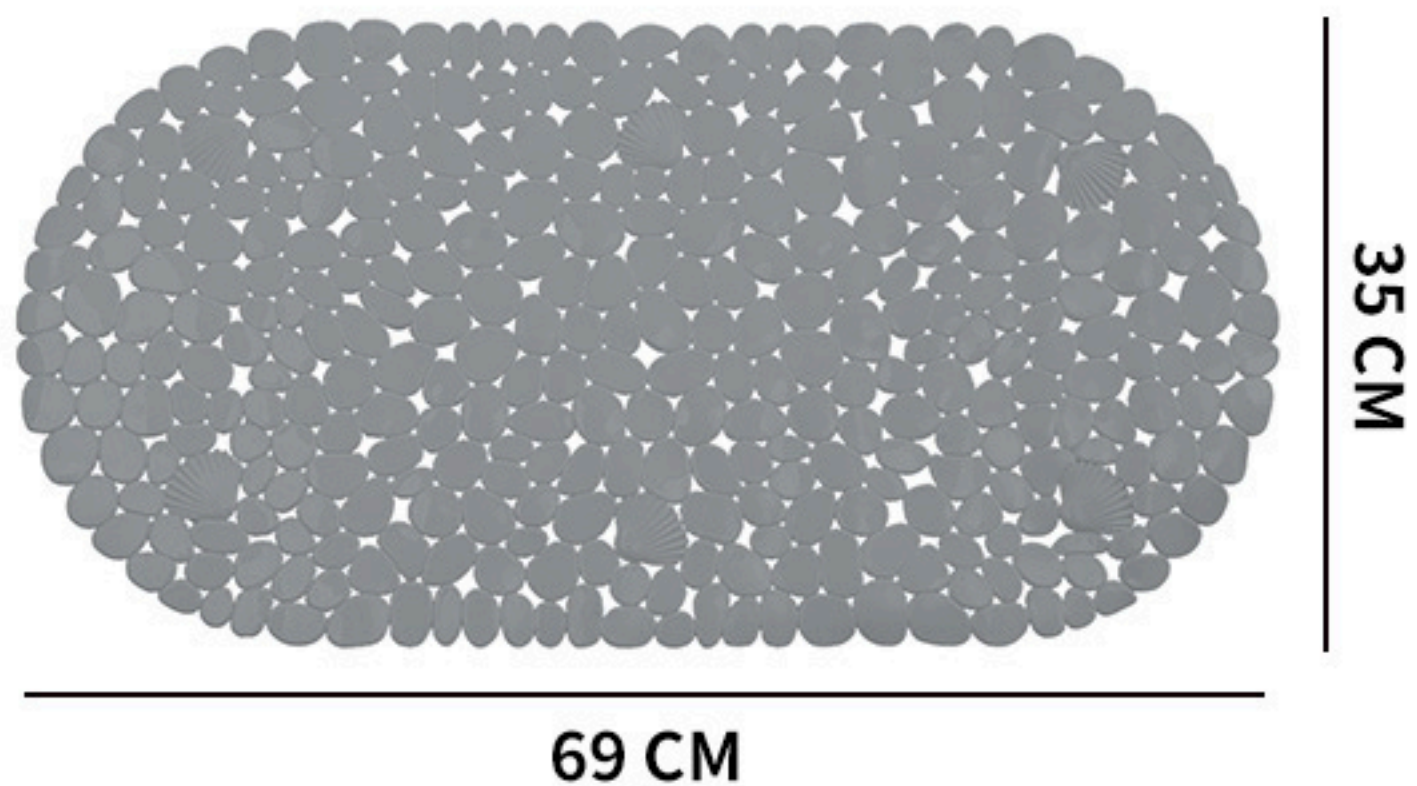



货号 / NO : JS185374
69X38 泡泡浴垫 / 69X38CM BATH MAT

尺寸 / DIMENSION : 69X38 CM

颜色 / COLOR : 灰色 / GREY

材质 / MATERIAL : TPE

毛重 / G.W : 27.5 KG

装箱数 / QTY : 48 PCS

外箱尺寸 / OUTER BOX SIZE : 45.5X41.5X59.5 CM

包装方式 / PACKING : 单个PVC围卡包装,24个/中盒,2个中盒/外箱
1PC/PRINTED PVC CARD,24 PCS/INNER BOX,2 BOXES/CTN

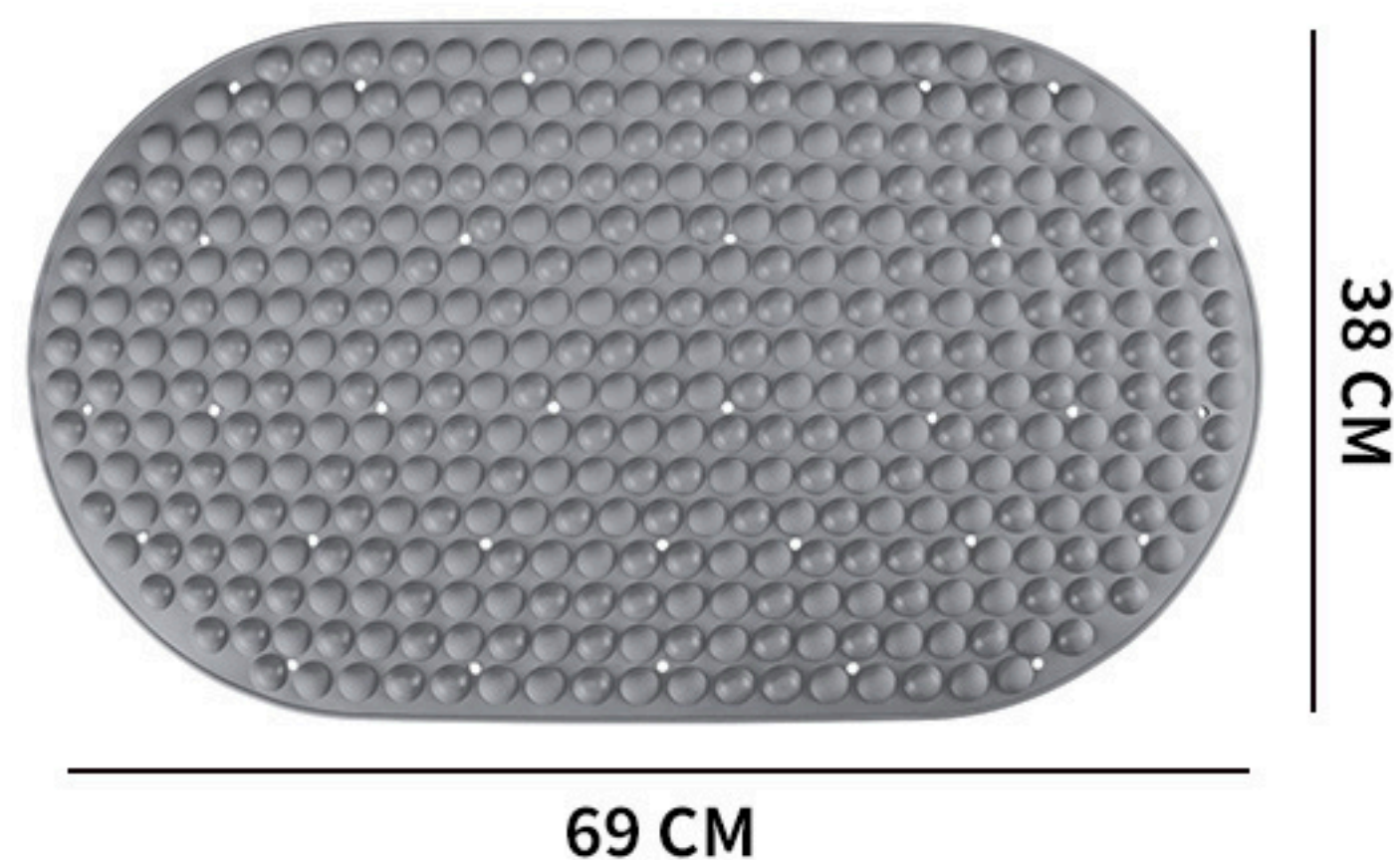



货号 / NO : JS185835
69X39.5 水滴浴垫 / 69X39.5CM BATH MAT

尺寸 / DIMENSION : 69X39.5 CM

颜色 / COLOR : 灰色 / GREY

材质 / MATERIAL : TPE

毛重 / G.W : 22.5 KG

装箱数 / QTY : 48 PCS

外箱尺寸 / OUTER BOX SIZE : 43X37X45.5 CM

**包装方式 / PACKING : 单个PVC围卡包装,24个/中盒,2个中盒/外箱
1PC/PRINTED PVC CARD,24 PCS/INNER BOX,2 BOXES/CTN**

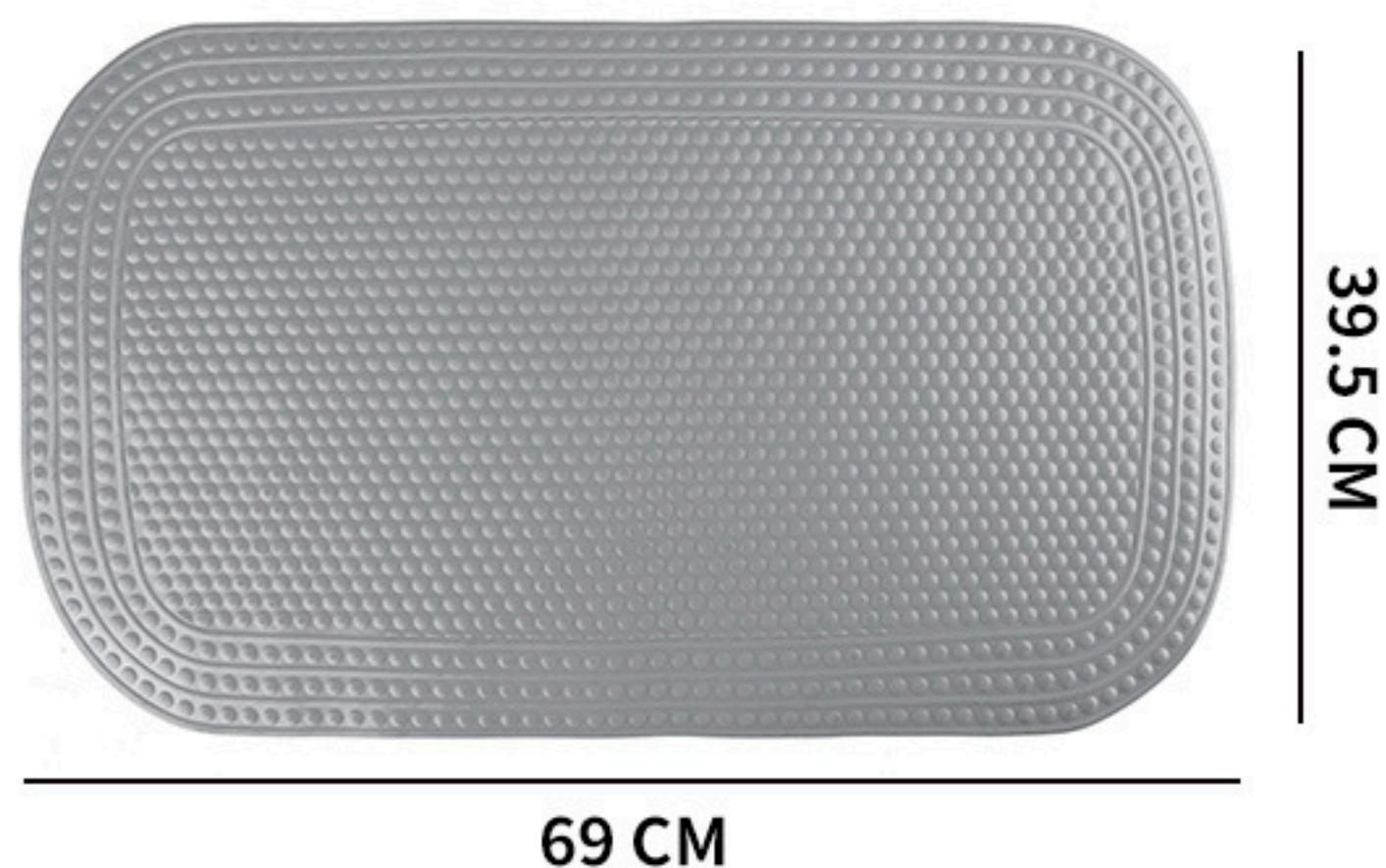



货号 / NO : JS185833
69X39 3D浴垫 / 69X39CM BATH MAT

尺寸 / DIMENSION : 69X39 CM

颜色 / COLOR : 灰色 / GREY

材质 / MATERIAL : TPE

毛重 / G.W : 22.5 KG

装箱数 / QTY : 48 PCS

外箱尺寸 / OUTER BOX SIZE : 43X37X45.5 CM

包装方式 / PACKING : 单个PVC围卡包装,24个/中盒,2个中盒/外箱
1PC/PRINTED PVC CARD,24 PCS/INNER BOX,2 BOXES/CTN

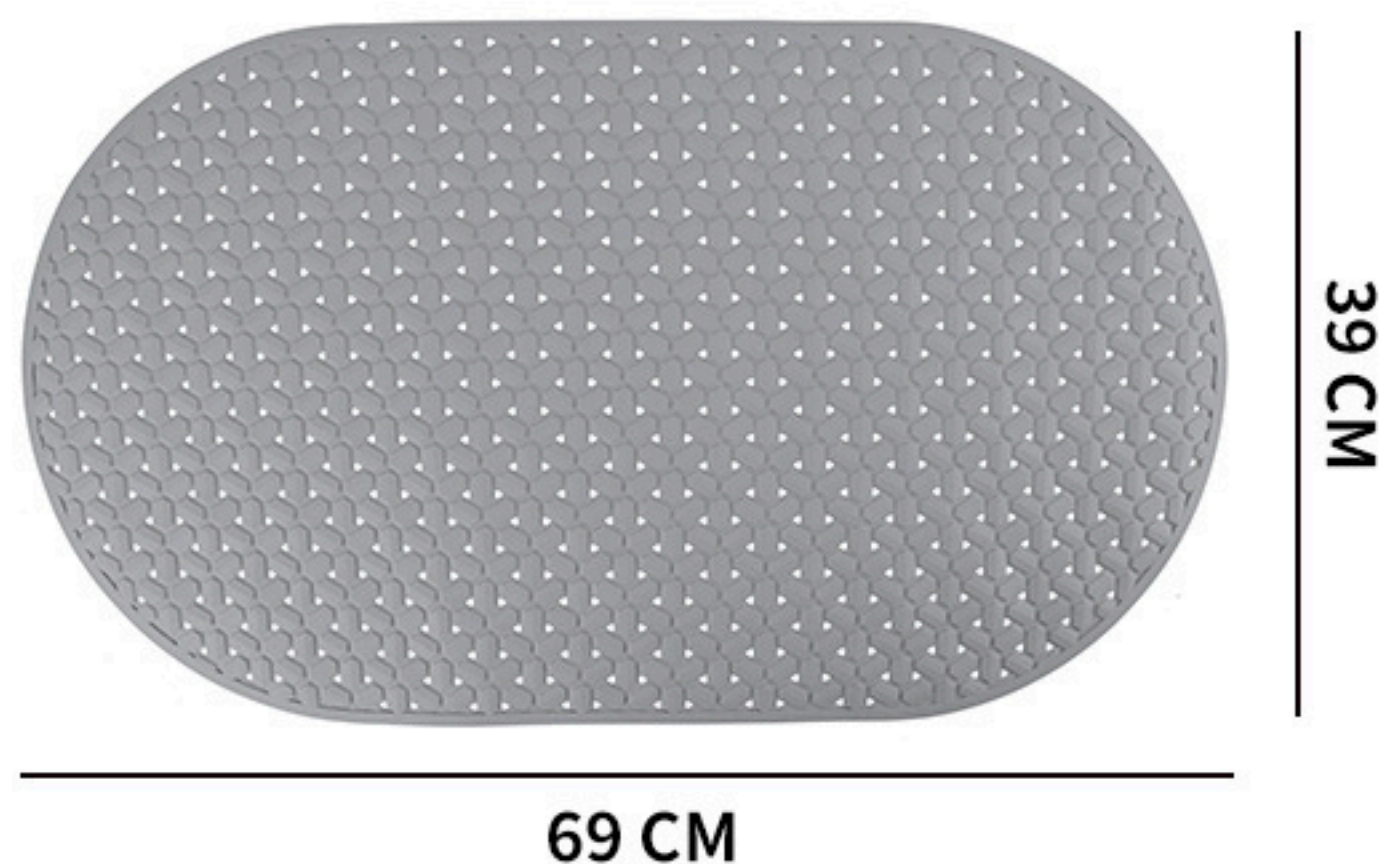



货号 / NO : JS185302
70X39 椭圆浴垫 / 70X39CM BATH MAT

尺寸 / DIMENSION : 70X39 CM

颜色 / COLOR : 灰色 / GREY

材质 / MATERIAL : TPE

毛重 / G.W : 21 KG

装箱数 / QTY : 48 PCS

外箱尺寸 / OUTER BOX SIZE : 44X35X39.5 CM

包装方式 / PACKING : 单个PVC围卡包装,24个/中盒,2个中盒/外箱
1PC/PRINTED PVC CARD,24 PCS/INNER BOX,2 BOXES/CTN

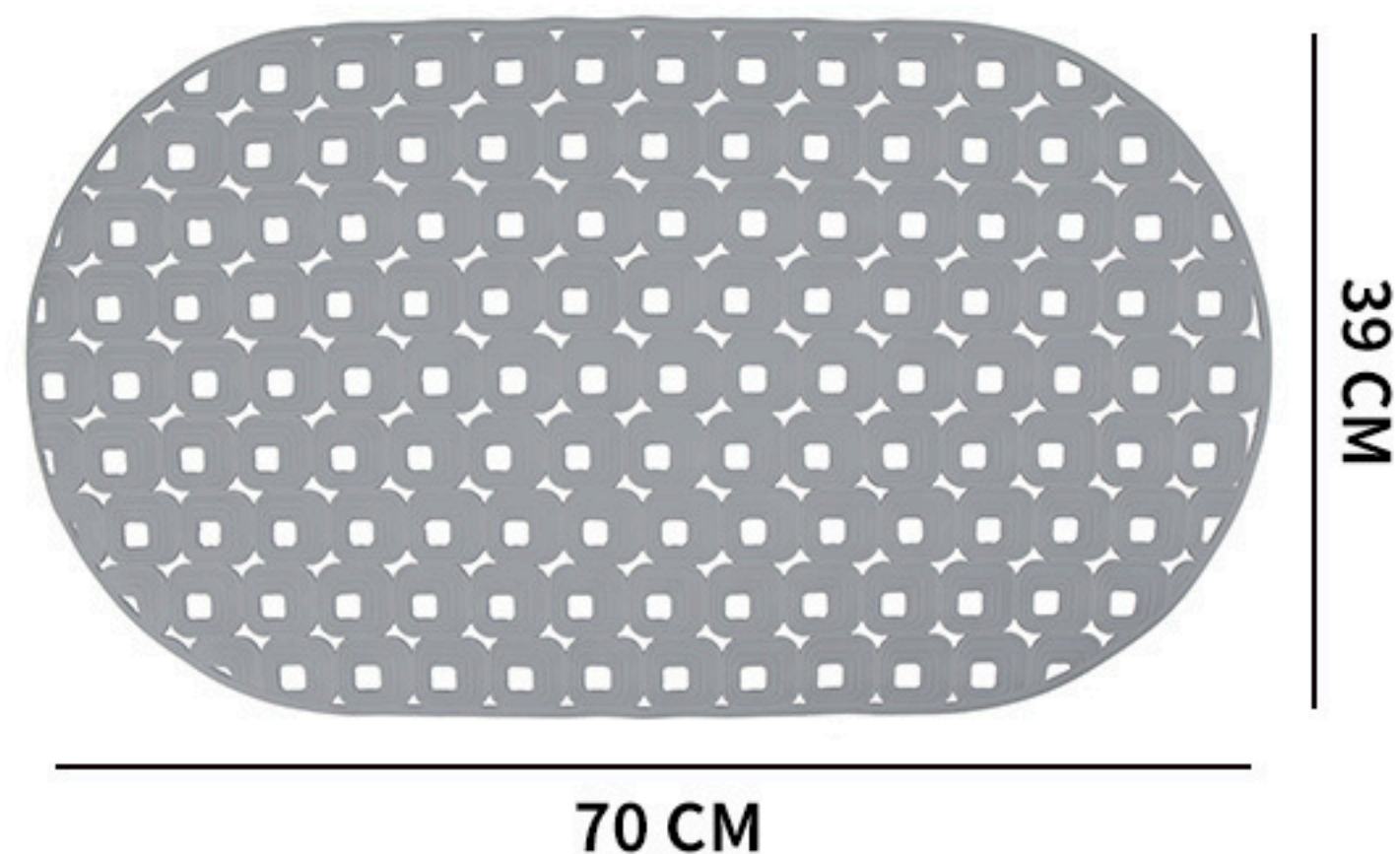



货号 / NO : JS160142
78X35 格子浴垫 / 78X35CM BATH MAT

尺寸 / DIMENSION : 78X35 CM

颜色 / COLOR : 灰色 / GREY

材质 / MATERIAL : TPR

毛重 / G.W : 17 KG

装箱数 / QTY : 24 PCS

外箱尺寸 / OUTER BOX SIZE : 46.5X39.5X27.5 CM

包装方式 / PACKING : 单个PVC围卡包装,12个/中盒,2个中盒/外箱
1PC/PRINTED PVC CARD,12 PCS/INNER BOX,2 BOXES/CTN

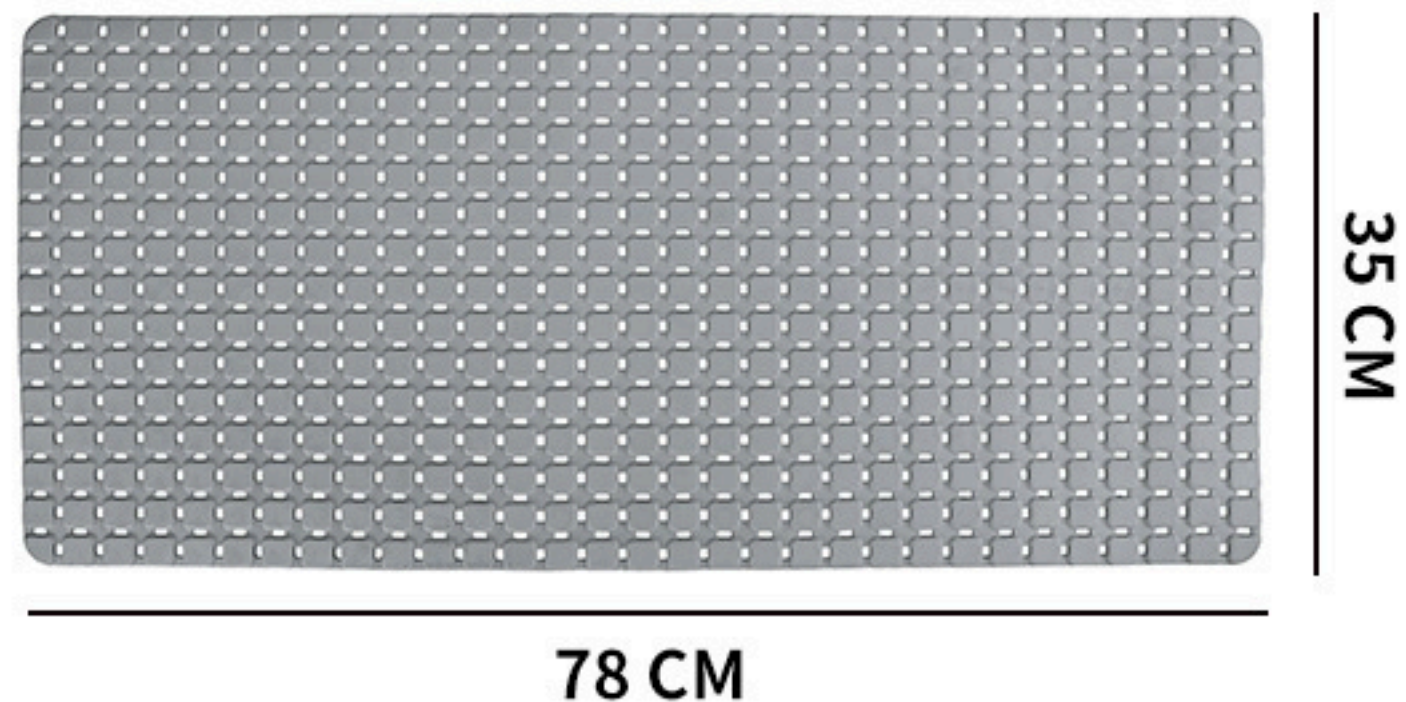



货号 / NO : JS170251
69X35 印花浴垫 / 69X35CM BATH MAT

尺寸 / DIMENSION : 69X35 CM

颜色 / COLOR : 灯塔 / BEACON

材质 / MATERIAL : PVC

毛重 / G.W : 25.5 KG

装箱数 / QTY : 48 PCS

外箱尺寸 / OUTER BOX SIZE : 48X38.5X33.5 CM

包装方式 / PACKING : 单个PVC围卡包装,24个/中盒,2个中盒/外箱
1PC/PRINTED PVC CARD,24 PCS/INNER BOX,2 BOXES/CTN



69 CM

35 CM



货号 / NO : JS185447
69X39 方形印花浴垫 / 69X39CM BATH MAT

尺寸 / DIMENSION : 69X39 CM

颜色 / COLOR : 棱镜 / PRISM

材质 / MATERIAL : TPE

毛重 / G.W : 22 KG

装箱数 / QTY : 48 PCS

外箱尺寸 / OUTER BOX SIZE : 44X35X39.5 CM

包装方式 / PACKING : 单个PVC围卡包装,24个/中盒,2个中盒/外箱
1PC/PRINTED PVC CARD,24 PCS/INNER BOX,2 BOXES/CTN

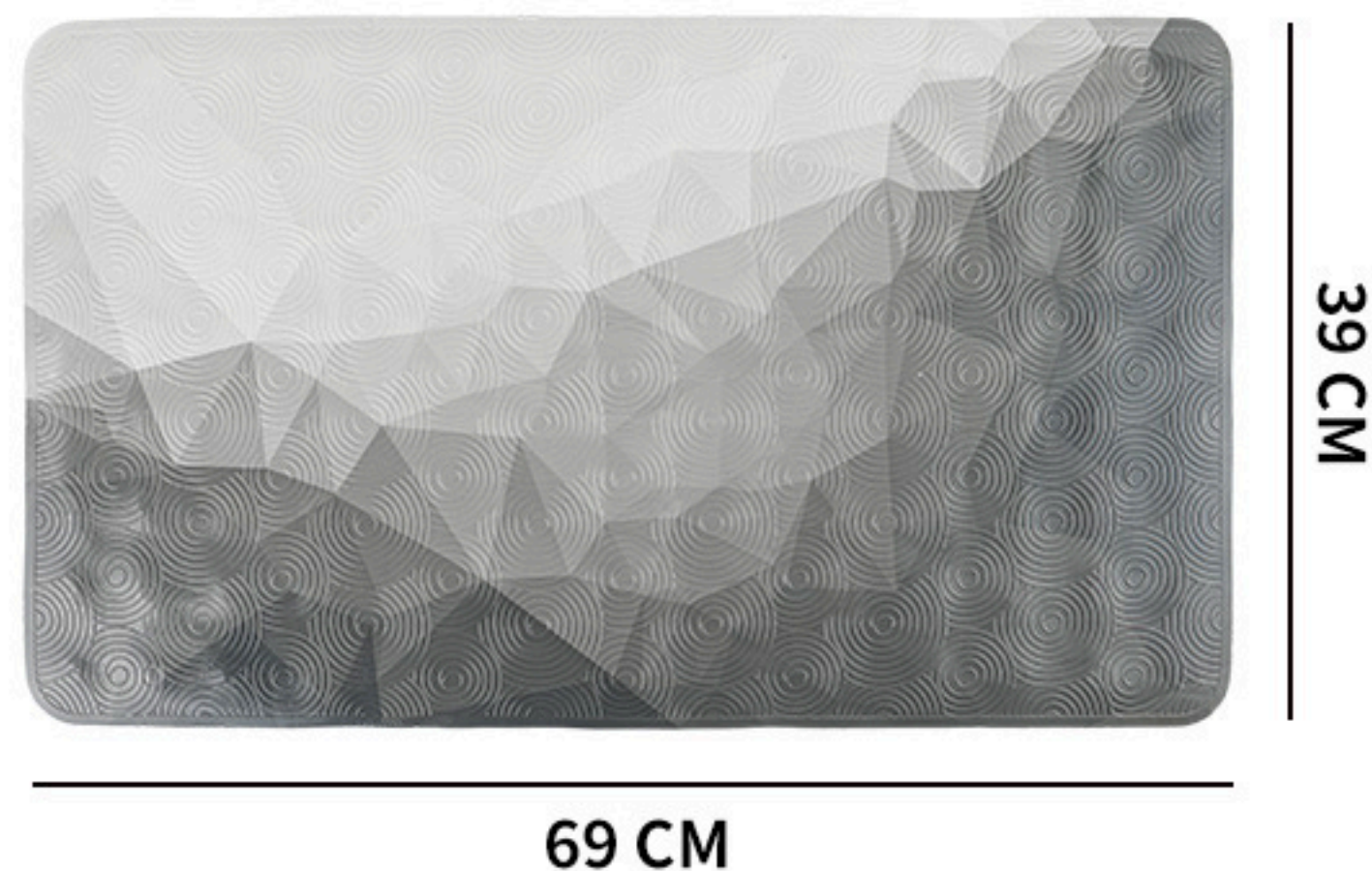



货号 / NO : JS185455
70X39 椭圆印花浴垫 / 70X39CM BATH MAT

尺寸 / DIMENSION : 70X39 CM

颜色 / COLOR : 棱镜 / PRISM

材质 / MATERIAL : TPE

毛重 / G.W : 22 KG

装箱数 / QTY : 48 PCS

外箱尺寸 / OUTER BOX SIZE : 44X35X39.5 CM

包装方式 / PACKING : 单个PVC围卡包装,24个/中盒,2个中盒/外箱
1PC/PRINTED PVC CARD,24 PCS/INNER BOX,2 BOXES/CTN

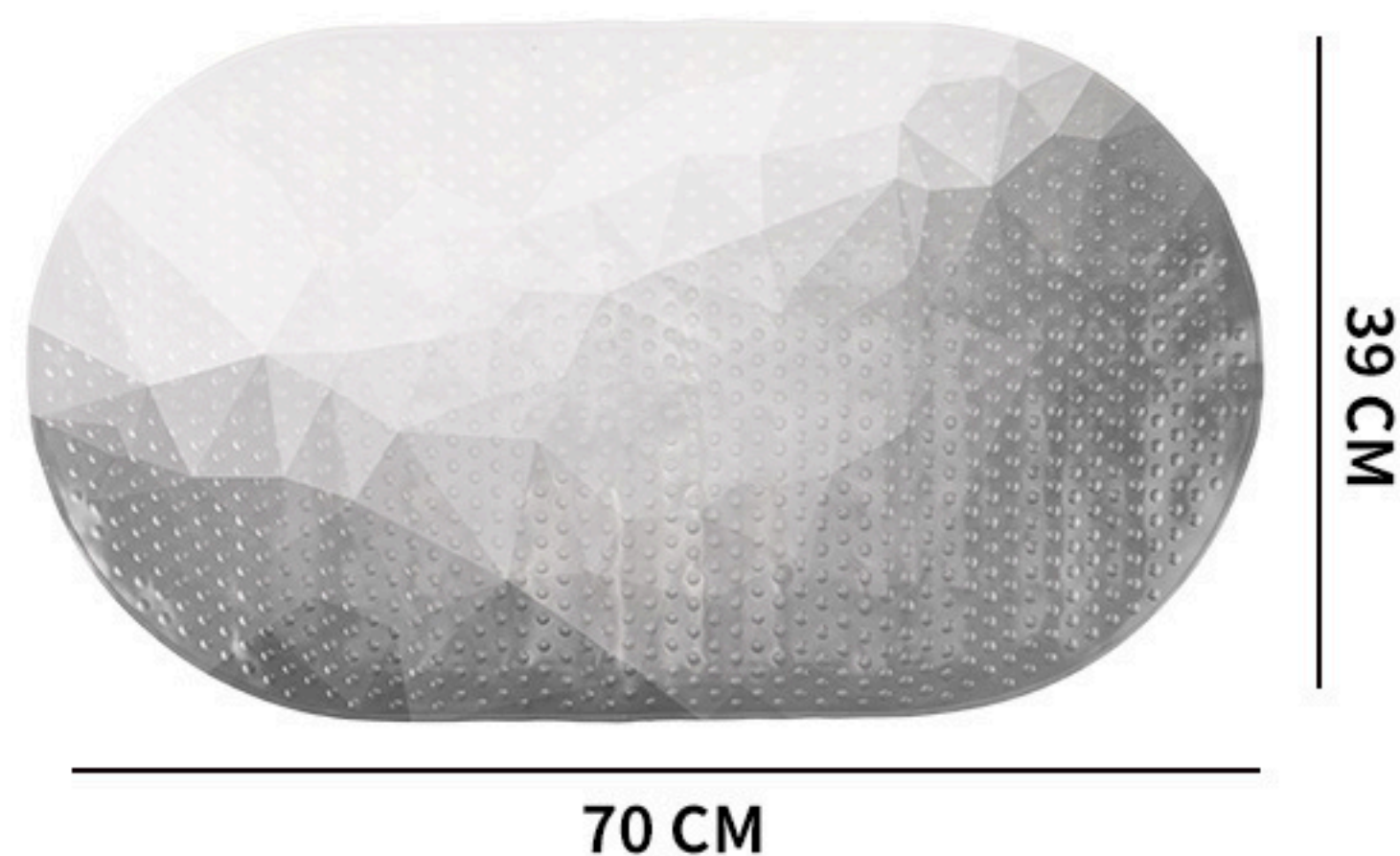



货号 / NO : JS185393
方镜 / RECTANGLE MAKE-UP MIRROR

尺寸 / DIMENSION : 15.8X6.5X21 CM

颜色 / COLOR : 灰色 / GREY

材质 / MATERIAL : PP+PS

毛重 / G.W : 14.9 KG

装箱数 / QTY : 48 PCS

外箱尺寸 / OUTER BOX SIZE : 57.5X57X35 CM

包装方式 / PACKING : 单个彩盒包装,48个/箱
1 PCS/COLOR BOX,48 PCS/CARTON

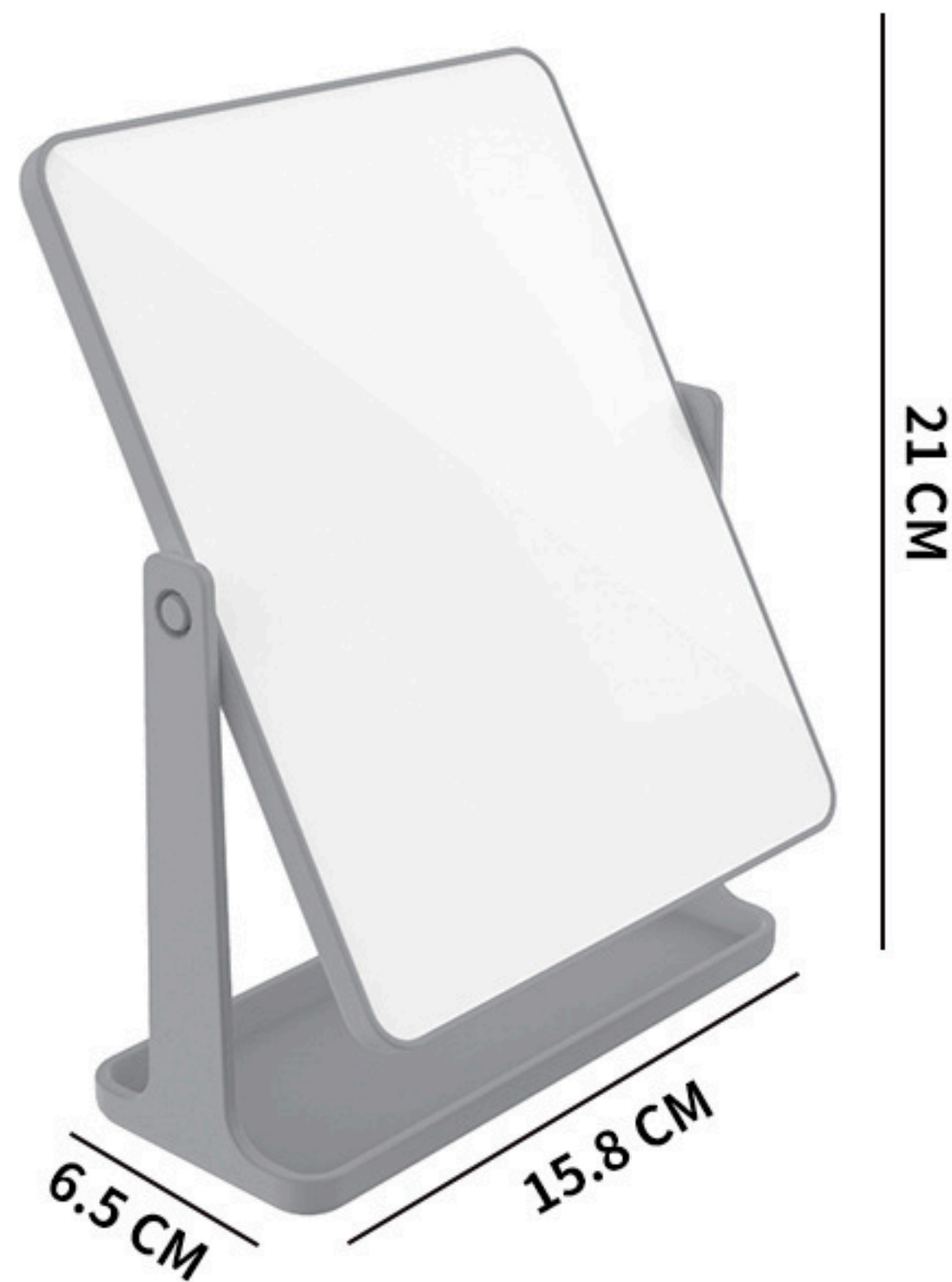



货号 / NO : JS185395
印花方镜 / RECTANGLE MAKE-UP MIRROR

尺寸 / DIMENSION : 15.8X6.5X21 CM

颜色 / COLOR : 棱镜 / PRISM

材质 / MATERIAL : PP+PS

毛重 / G.W : 14.9 KG

装箱数 / QTY : 48 PCS

外箱尺寸 / OUTER BOX SIZE : 57.5X57X35 CM

包装方式 / PACKING : 单个彩盒包装,48个/箱
1 PCS/COLOR BOX,48 PCS/CARTON





货号 / NO : JS185394
印花圆镜 / ROUND MAKE-UP MIRROR

尺寸 / DIMENSION : 15.8X6.5X19.5 CM

颜色 / COLOR : 棱镜 / PRISM

材质 / MATERIAL : PP+PS

毛重 / G.W : 11.9 KG

装箱数 / QTY : 48 PCS

外箱尺寸 / OUTER BOX SIZE : 56X57X35 CM

包装方式 / PACKING : 单个彩盒包装,48个/箱
1 PCS/COLOR BOX,48 PCS/CARTON

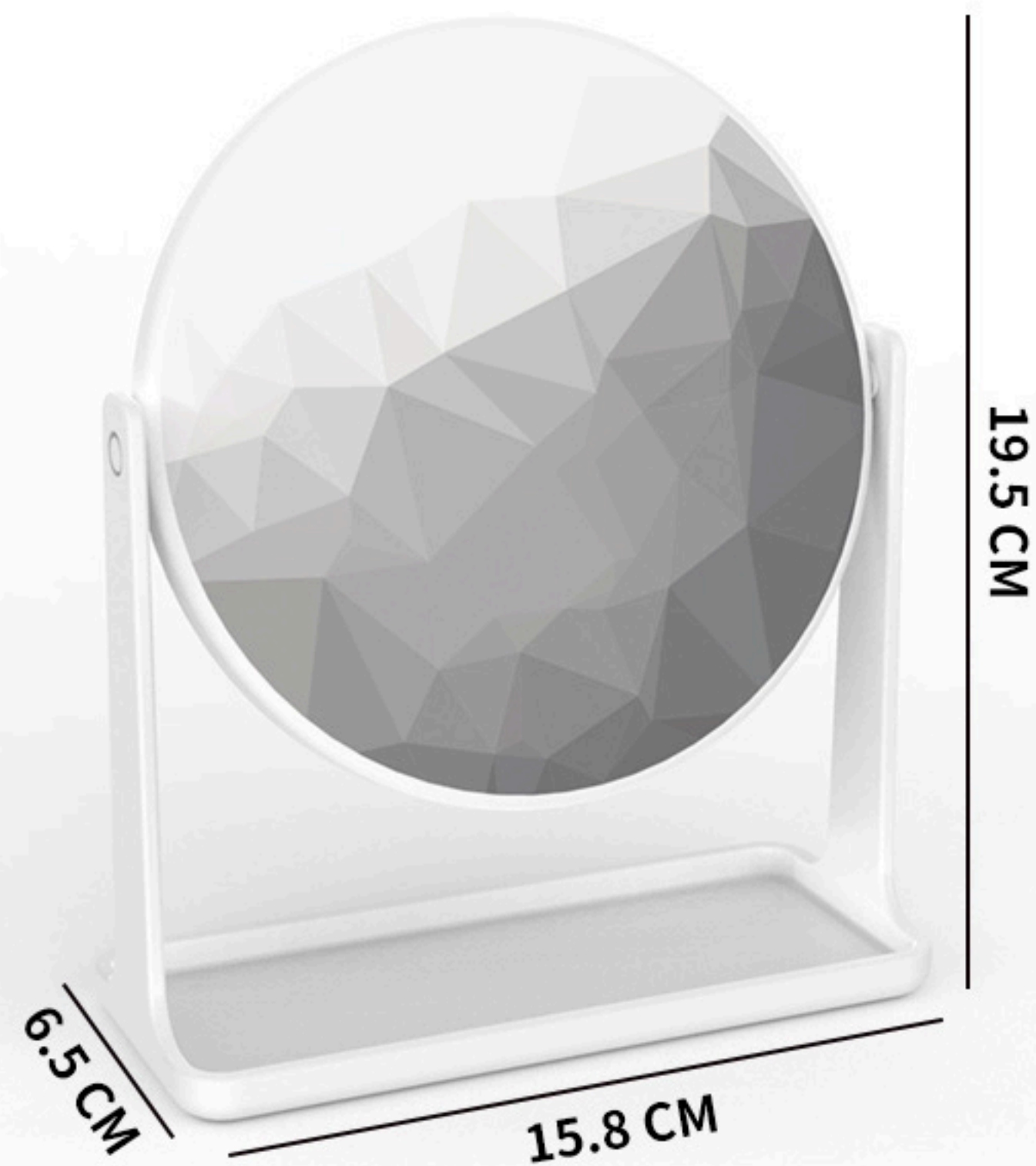



货号 / NO : JS185392
圆镜 / ROUND MAKE-UP MIRROR

尺寸 / DIMENSION : 15.8X6.5X19.5 CM

颜色 / COLOR : 灰色 / GREY

材质 / MATERIAL : PP+PS

毛重 / G.W : 11.9 KG

装箱数 / QTY : 48 PCS

外箱尺寸 / OUTER BOX SIZE : 56X57X35 CM

包装方式 / PACKING : 单个彩盒包装,48个/箱
1 PCS/COLOR BOX,48 PCS/CARTON





货号 / NO : -
缓降马桶盖 / TOILET SEAT COVER

尺寸 / DIMENSION : 35.2X44.5 CM

颜色 / COLOR : 灰色 / GREY

材质 / MATERIAL : PP

毛重 / G.W : 18.1 KG

装箱数 / QTY : 12 PCS

外箱尺寸 / OUTER BOX SIZE : 73X35.5X50 CM

包装方式 / PACKING : 单个彩盒包装,12个/箱

1 PCS/COLOR BOX,12 PCS/CARTON





货号 / NO : -
塑料马桶盖 / TOILET SEAT COVER

尺寸 / DIMENSION : 35.2X44.5 CM

颜色 / COLOR : 灰色 / GREY

材质 / MATERIAL : PP

毛重 / G.W : 17.2 KG

装箱数 / QTY : 12 PCS

外箱尺寸 / OUTER BOX SIZE : 73X35.5X48 CM

包装方式 / PACKING : 单个彩盒包装,12个/箱

1 PCS/COLOR BOX,12 PCS/CARTON

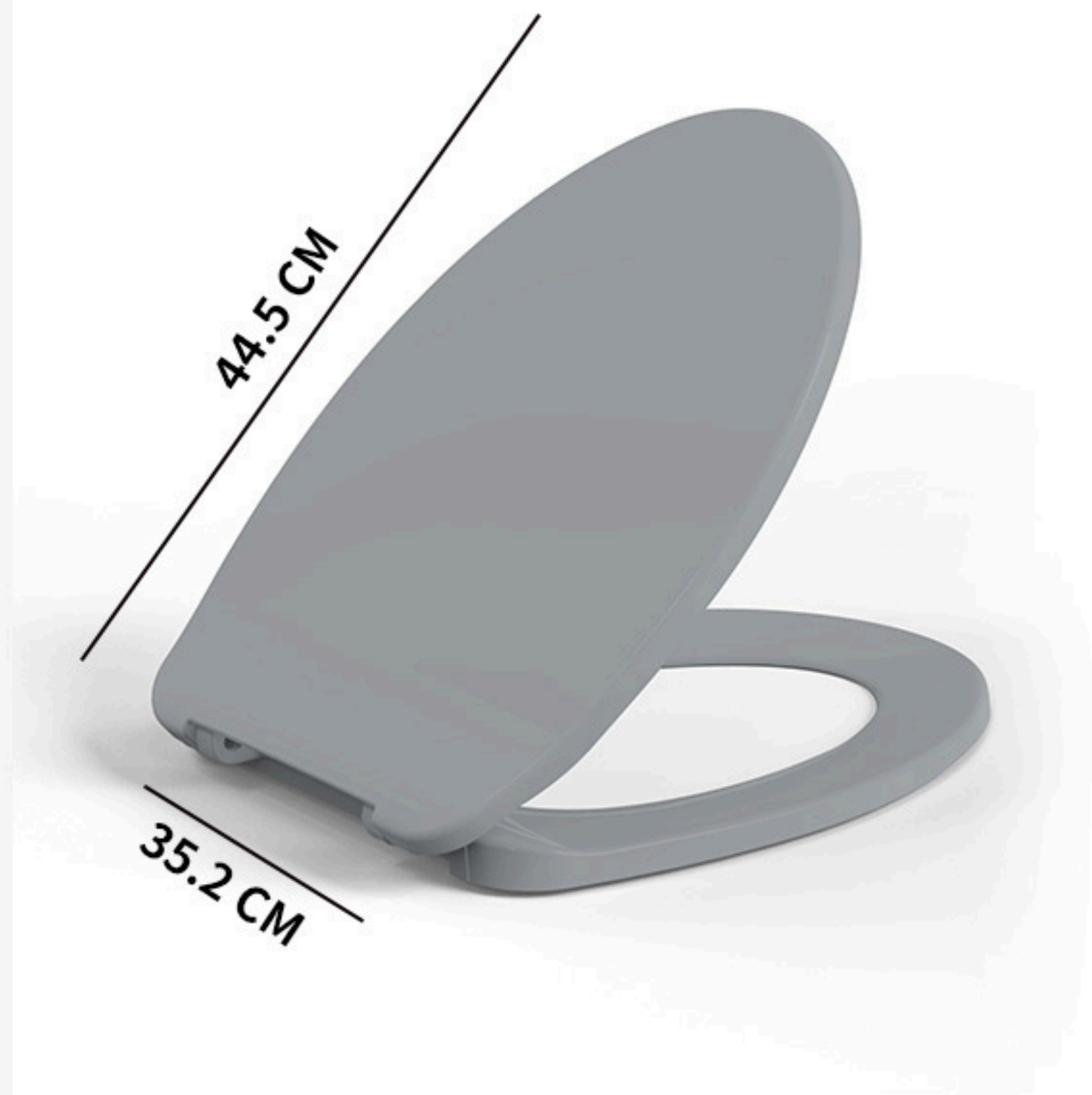



货号 / NO : -
印花缓降马桶盖 / TOILET SEAT COVER

尺寸 / DIMENSION : 35.2X44.5 CM

颜色 / COLOR : 灯塔 / BEACON

材质 / MATERIAL : PP

毛重 / G.W : 18.1 KG

装箱数 / QTY : 12 PCS

外箱尺寸 / OUTER BOX SIZE : 73X35.5X50 CM

包装方式 / PACKING : 单个彩盒包装,12个/箱
1 PCS/COLOR BOX,12 PCS/CARTON

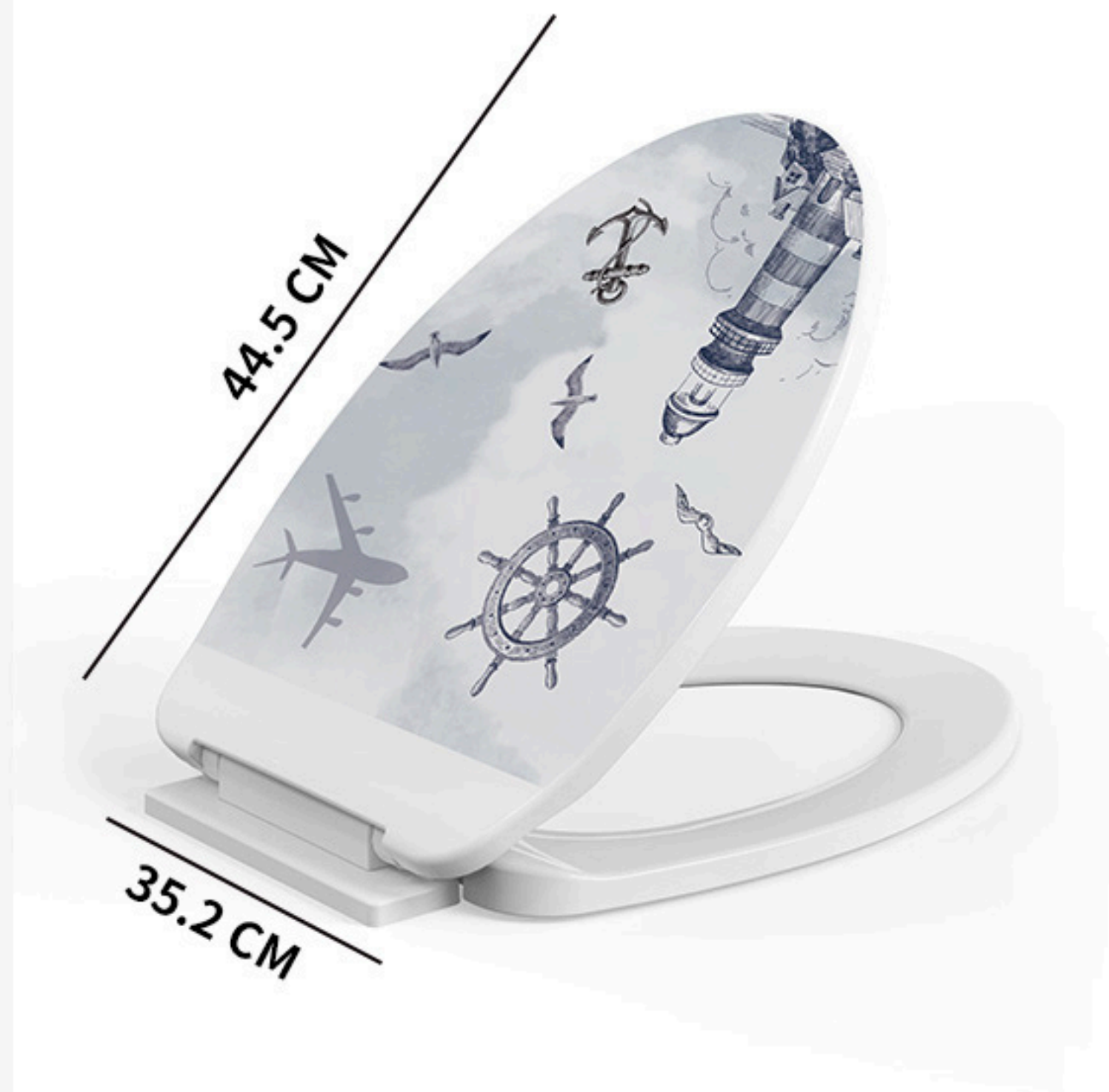



货号 / NO : -
印花缓降马桶盖 / TOILET SEAT COVER

尺寸 / DIMENSION : 35.2X44.5 CM

颜色 / COLOR : 棱镜 / PRISM

材质 / MATERIAL : PP

毛重 / G.W : 18.1 KG

装箱数 / QTY : 12 PCS

外箱尺寸 / OUTER BOX SIZE : 73X35.5X50 CM

包装方式 / PACKING : 单个彩盒包装,12个/箱

1 PCS/COLOR BOX,12 PCS/CARTON

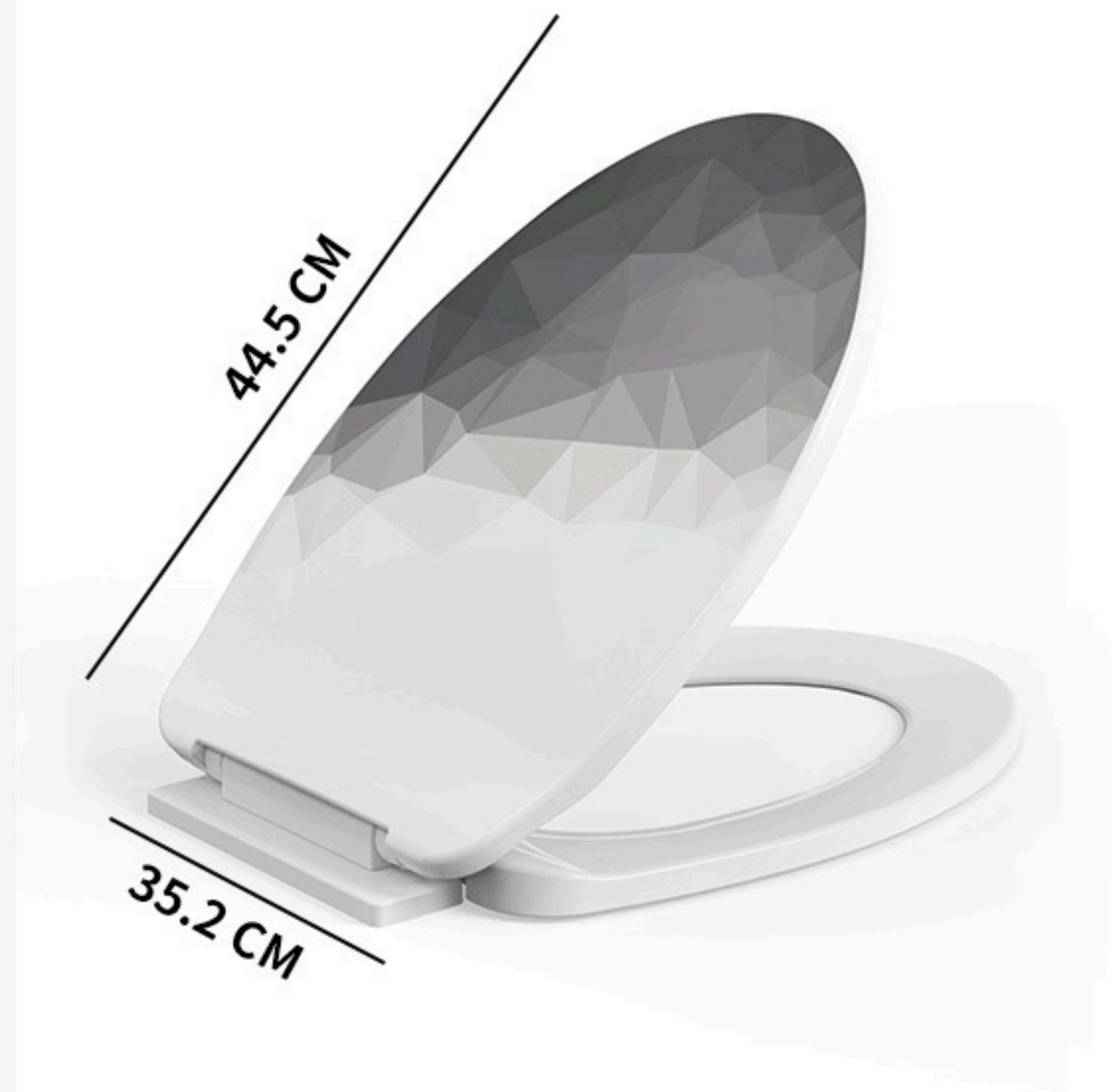



货号 / NO : -
印花马桶盖 / TOILET SEAT COVER

尺寸 / DIMENSION : 35.2X44.5 CM

颜色 / COLOR : 灯塔 / BEACON

材质 / MATERIAL : PP

毛重 / G.W : 17.2 KG

装箱数 / QTY : 12 PCS

外箱尺寸 / OUTER BOX SIZE : 73X35.5X48 CM

包装方式 / PACKING : 单个彩盒包装,12个/箱

1 PCS/COLOR BOX,12 PCS/CARTON





货号 / NO : -
印花马桶盖 / TOILET SEAT COVER

尺寸 / DIMENSION : 35.2X44.5 CM

颜色 / COLOR : 棱镜 / PRISM

材质 / MATERIAL : PP

毛重 / G.W : 17.2 KG

装箱数 / QTY : 12 PCS

外箱尺寸 / OUTER BOX SIZE : 73X35.5X48 CM

包装方式 / PACKING : 单个彩盒包装,12个/箱

1 PCS/COLOR BOX,12 PCS/CARTON

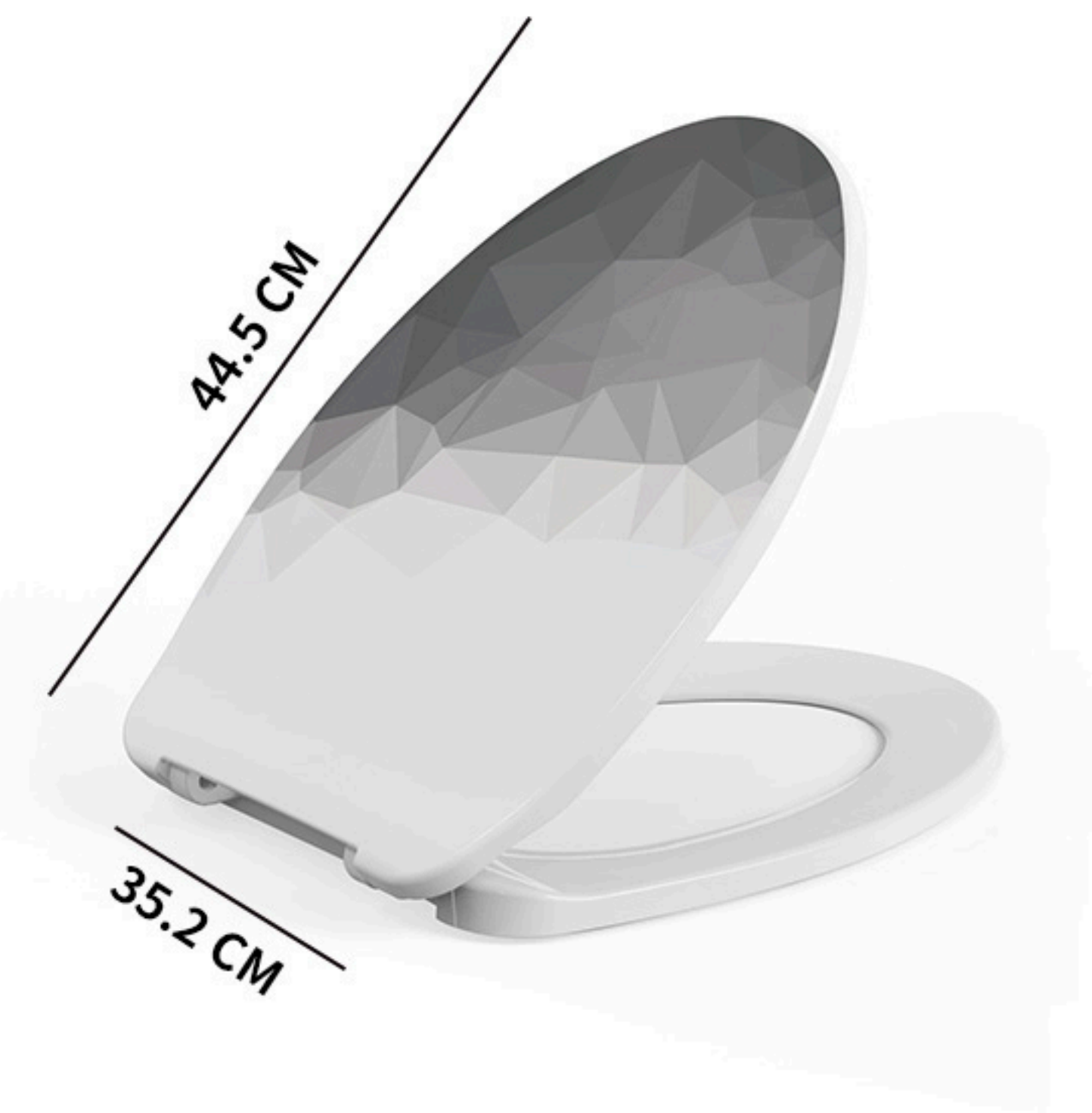



货号 / NO : JS185297
方柄双面刷 / SHOWER BRUSH

尺寸 / DIMENSION : 38 CM

颜色 / COLOR : 灰色 / GREY

材质 / MATERIAL : PP

毛重 / G.W : 8.9 KG

装箱数 / QTY : 48 PCS

外箱尺寸 / OUTER BOX SIZE : 48X43.5X37 CM

包装方式 / PACKING : 12个/中盒,4个中盒/外箱
12 PCS/INNER BOX,4 BOXES/CTN



38 CM



货号 / NO : JS185835
格纹方头单面刷 / SHOWER BRUSH

尺寸 / DIMENSION : 38.5 CM

颜色 / COLOR : 灰色 / GREY

材质 / MATERIAL : PP

毛重 / G.W : 10.5 KG

装箱数 / QTY : 48 PCS

外箱尺寸 / OUTER BOX SIZE : 45X36X39 CM

包装方式 / PACKING : 12个/中盒,4个中盒/外箱
12 PCS/INNER BOX,4 BOXES/CTN



38.5 CM



货号 / NO : JS185836
石纹圆头双面刷 / SHOWER BRUSH

尺寸 / DIMENSION : 38.5 CM

颜色 / COLOR : 灰色 / GREY

材质 / MATERIAL : PP

毛重 / G.W : 11 KG

装箱数 / QTY : 48 PCS

外箱尺寸 / OUTER BOX SIZE : 56X43X41 CM

包装方式 / PACKING : 12个/中盒,4个中盒/外箱
12 PCS/INNER BOX,4 BOXES/CTN



38.5 CM



货号 / NO : JS185298
水滴波纹双面刷 / SHOWER BRUSH

尺寸 / DIMENSION : 38 CM

颜色 / COLOR : 灰色 / GREY

材质 / MATERIAL : PP

毛重 / G.W : 11.2 KG

装箱数 / QTY : 48 PCS

外箱尺寸 / OUTER BOX SIZE : 48X43.5X37 CM

**包装方式 / PACKING : 12个/中盒,4个中盒/外箱
12 PCS/INNER BOX,4 BOXES/CTN**



38 CM



货号 / NO : JS185242
纸巾架 / TOILET TISSUE HOLDER

尺寸 / DIMENSION : -

颜色 / COLOR : 灰色 / GREY

材质 / MATERIAL : PP

毛重 / G.W : 16 KG

装箱数 / QTY : 96 PCS

外箱尺寸 / OUTER BOX SIZE : 56.5X37.5X38 CM

包装方式 / PACKING : 单个白卡加吸塑
SINGLE PIECE WITH CARD IN BLISTER PACKAGE





货号 / NO : JS184011
30X50 小毛巾 / SMALL HAND TOWEL

尺寸 / DIMENSION : 30X50 CM

颜色 / COLOR : 灰色 / GREY

材质 / MATERIAL : 匹马棉 / PIMA COTTON

毛重 / G.W : 17.6 KG

装箱数 / QTY : 144 PCS

外箱尺寸 / OUTER BOX SIZE : 52X37X41 CM

包装方式 / PACKING : 12个/中包袋, 12袋/外箱
12 PCS/BAG, 12 BAGS/CTN





货号 / NO : JS184013
40X70 大毛巾 / LARGE FACE TOWEL

尺寸 / DIMENSION : 40X70 CM

颜色 / COLOR : 灰色 / GREY

材质 / MATERIAL : 匹马棉 / PIMA COTTON

毛重 / G.W : 19 KG

装箱数 / QTY : 96 PCS

外箱尺寸 / OUTER BOX SIZE : 72X34X43 CM

包装方式 / PACKING : 8个/中包袋, 12袋/外箱
8 PCS/BAG, 12 BAGS/CTN





货号 / NO : JS184014
70X140 浴巾 / BATH TOWEL

尺寸 / DIMENSION : 70X140 CM

颜色 / COLOR : 灰色 / GREY

材质 / MATERIAL : 匹马棉 / PIMA COTTON

毛重 / G.W : 15 KG

装箱数 / QTY : 24 PCS

外箱尺寸 / OUTER BOX SIZE : 56X54X35 CM

包装方式 / PACKING : 2个/中包袋, 12袋/外箱
2 PCS/BAG, 12 BAGS/CTN





货号 / NO : JS185036
4支装牙刷 / TOOTHBRUSH

尺寸 / DIMENSION : 9X24 CM

颜色 / COLOR : 黑白米灰 / BLACK WHITE BEIGE GREY

材质 / MATERIAL : PP+PBT

毛重 / G.W : 18 KG

装箱数 / QTY : 240 PCS

外箱尺寸 / OUTER BOX SIZE : 73X25X53 CM

包装方式 / PACKING : 单个纸卡加泡壳装,240个/外箱
240PCS/CTN



24 CM

9 CM